



₹₹

Kainininkas 2026

TURINYS

CORE vonios

BELLA
1705×800 mm



p. 4. A/S/G

DUNA
1500×650 mm



p. 4. A/S/G

PERLA 145
1450×710 mm



p. 5. A/S/G

PERLA 160
1600×750 mm



p. 5. A/S/G

PERLA 175
1750×760 mm



p. 5. A/S/G

AMORE
1600×850 mm



p. 6. A/S

STORIA
1670×725 mm



p. 6. A

BELLA OVO
1700×800 mm



p. 7. A/S/G

FELICE
1945×830 mm



p. 7. S/G

QUADRO
1590×700 mm



p. 8. A/S/G

QUADRO CORNER A/D
1600×750 mm



p. 8. A/S/G

QUADRO WALL
1600×760 mm



p. 8. A/S/G

DECO NUDO
1660×725 mm



p. 9. S/G

DECO RIM
1660×810 mm



p. 9. S/G

DECO WALL
1660×810 mm



p. 9. S/G

DECO CORNER
1600×1270 mm



p. 10. S

VICTORIA
1700×830 mm



p. 10. A/S

DOLCE
1800×900 mm



p. 11. S/G

STEP
1700×890 mm



p. 11. A

BEL CANTO
1800×850 mm



p. 11. A

CORE praustuvai

BELLA



p. 12. A/S/G

FELICE



p. 12. S/G

AMORE



p. 12. A/S/G

PERLA



p. 12. A/S/G

QUADRO ON



p. 13. A/S/G

QUADRO



p. 13. A/S/G

DECO



p. 13. A/S/G

ROUND ON



p. 14. A/S/G

OVO IN



p. 14. A/S/G

ROUND IN



p. 14. A/S/G

OPUS IN



p. 14. A/S/G

DO 22



p. 15. A/S/G

DO 25



p. 15. A/S/G

DO 28



p. 15. A/S/G

RE



p. 15. S

MI



p. 15. S

ROOT vonios

SMART 150
1450-1500×750 mm



p. 16.-17. A

SMART 160
1600×750 mm



p. 16.-17. A

SMART 170
1600-1700×750 mm



p. 16.-17. A

SMART 180
1750-1850×800 mm



p. 16.-17. A

VARIO M
1500-1600×750 mm



p. 18.-19. A

VARIO L
1600-1700×750 mm



p. 18.-19. A

VARIO XL
1750-1850×800 mm



p. 18.-19. A

UNO 150
1500×750 mm



p. 20. A

UNO 170
1700×750 mm



p. 20. A

TRE 150 A/D
1500×1000 mm



p. 20. A

TRE 170 A/D
1700×1000 mm



p. 21. A

VERSO
1700×750 mm



p. 21. A

Akmens masė = A

Silkstone = S

Graphite = G

ROOT praustuvai

CLARO
praustuvai



p. 22. A

LONG STEP
praustuvai



p. 24. A

LOTO MINI/ LOTO
praustuvai



p. 24. A

SAMBA 55 / SAMBA 70



p. 25. A

STEP MINI/STEP



p. 25. A

VARIO



p. 25. A

ROOT akmens masės dušo padėklai

CLASSIC KV



p. 26. A

CLASSIC RO



p. 26. A

CLASSIC NEW



p. 26. A

ART KV



p. 27. A

ART RO



p. 27. A

ART



p. 27. A

LARGO



p. 28. A

LETTERA

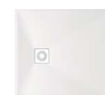

p. 29. A

MTM vonios

DECO SHAPE

1660-2500×725-1250 mm



p. 30. S

DECO SHAPE RE

1700-2000×825 mm



p. 30. S

DECO SHAPE RE A/D

1700-2000×825 mm



p. 31. S

MTM praustuvai

OPUS MINI / OPUS



p. 32.-33. S

OPUS GRANDE



p. 34. S

STRETTO



p. 35. S

ROUND



p. 36. S

OVO



p. 37. S

PIANO



p. 38. S

CREDO



p. 39. S

QUADRO



p. 40. S

MTM
PRAUSTUVŲ
UŽSAKYMO
FORMA

p. 41.

FLOW 45/50



p. 42.-43. S

Made to Measure stalviršiai.
ON-TOP praustuvai



p. 44.-51. S

MTM dušo padėklai CRAFT



p. 52.-53. A / S

VONIOS
DECO SHAPE
BRĖŽINIO
REKOMENDACIJOS

p. 54.

Lentynėlės Made to
Measure



p. 55. S

Made to Measure
sieninis panelis



p. 55. S

Techninė informacija

Prekės kodo sudarymo techninė informacija, tonų/spalvų lentelė, garantijos sąlygos ir pan.

p. 56.-58.

Produktų medžiagos

trumpai apie tai, kas yra akmens masė, Silkstone ir Graphite medžiagos

p. 59.-61.

Pavadinimas

Aprašymas

Kaina EUR

Art. NR.

Balta Spalvota

Balta / Spalvota



BELLA

1705 × 800 mm
h = 550 mm
Talpa: 312 l
Svoris: 134/110 kg
Integruotas persipylimas,
push-open
dugno vožtuvas
ir sifonas komplekte

Akmens masės vonia	2250	2835	VABELL/xx
Silkstone® vonia	2680	3100	VABELS/xx
GRAPHITE vonia		3635	VABELS/01

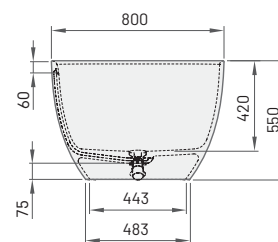
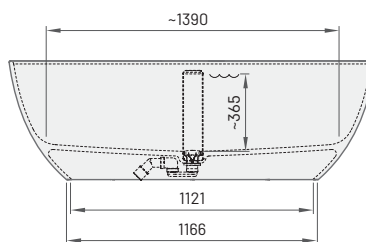
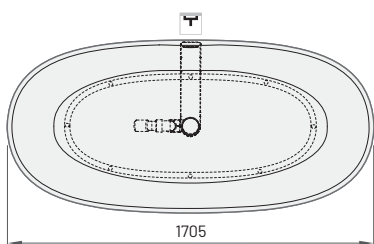

NAUJIENA!

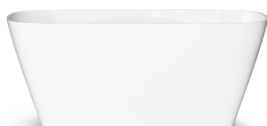

DUNA

1500 × 650 mm
h = 600 mm
Talpa: 265 l
Svoris: 75 / 67 kg
Push-open
dugno vožtuvas
ir sifonas komplekte

Akmens masės vonia	1700	2100	VADUNA/xx
Silkstone® vonia	1950	2350	VADUNS/xx
GRAPHITE vonia		2850	VADUNS/01

DĖMESIO! Vonia neturi persipylimo angos.

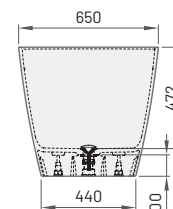
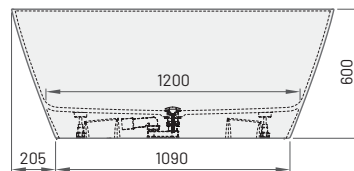
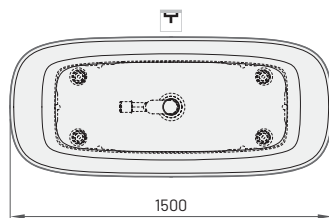

Pavadinimas

Aprašymas

Kaina EUR

Art. NR.

Balta Spalvota

Balta / Spalvota



PERLA 145

1450 × 710 mm
h = 600 mm
Talpa: 260 l
Svoris: 105/84 kg
Integruotas persipylimas,
push-open dugno vožtuvas
ir sifonas komplekte

Akmens masės vonia	2000	2520	VAPERL145/xx
Silkstone® vonia	2400	2730	VAPERLS145/xx
GRAPHITE vonia		3250	VAPERLS145/01

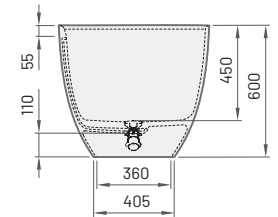
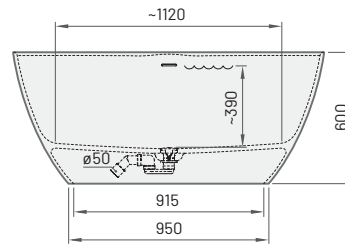
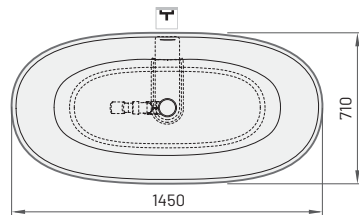

PERLA 160

1600 × 750 mm
h = 600 mm
Talpa: 275 l
Svoris: 106/87 kg
Integruotas persipylimas,
push-open dugno vožtuvas
ir sifonas komplekte

Akmens masės vonia	2155	2710	VAPERL/xx
Silkstone® vonia	2565	2930	VAPERLS/xx
GRAPHITE vonia		3455	VAPERLS/01

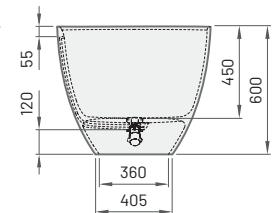
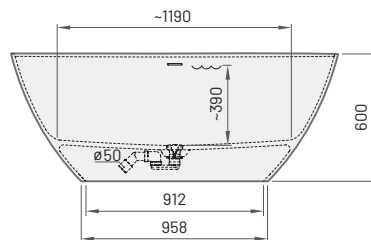
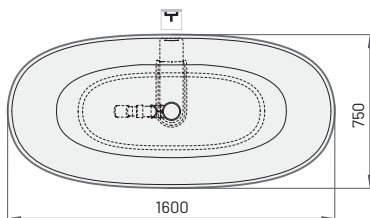

PERLA 175

1750 × 760 mm
h = 600 mm
Talpa: 315 l
Svoris: 119/95 kg
Integruotas persipylimas,
dugno vožtuvas ir sifonas
komplekte

Akmens masės vonia	2310	2940	VAPERL175/xx
Silkstone® vonia	2785	3200	VAPERLS175/xx
GRAPHITE vonia		3730	VAPERLS175/01

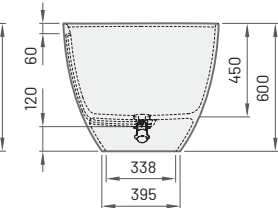
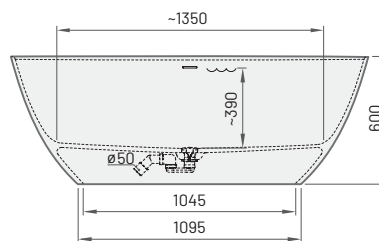
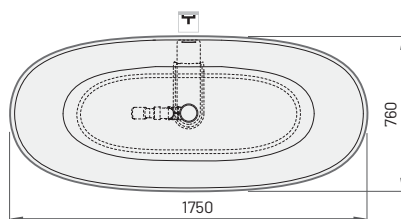

Pavadinimas

Aprašymas

Kaina EUR

Art. NR.

Balta Spalvota

Balta / Spalvota



AMORE

1600×850 mm
h = 715 mm
Talpa: 260 l
Svoris: 162/135 kg
Integruotas persipylimas,
push-open dugno vožtuvas
ir sifonas komplekte

Akmens masės vonia	2165	2730	VAAMO/xx
Silkstone® vonia	2575	2970	VAAMS/xx
GRAPHITE vonia		3545	VAAMS/01

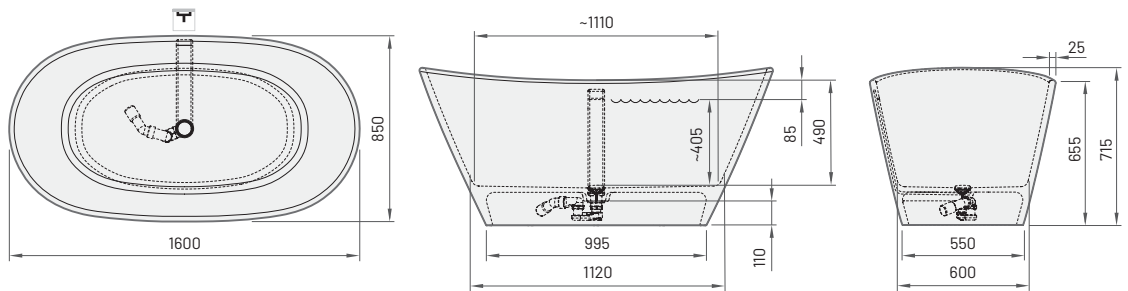

STORIA

1670×725 mm
h = 595 mm
Talpa: 240 l
Svoris: 136 kg
Integruotas persipylimas,
push-open dugno vožtuvas
ir sifonas komplekte

Akmens masės vonia	1920	2400	VASTO/xx
--------------------	------	------	----------

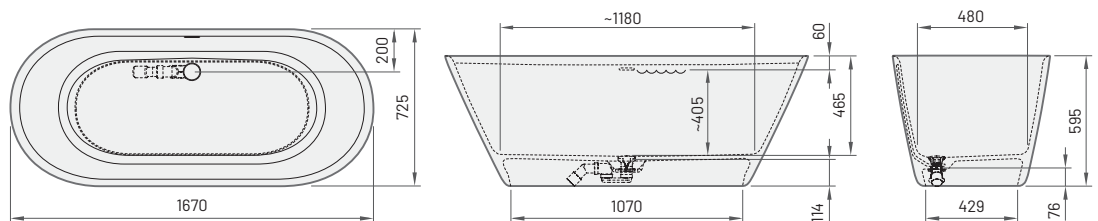

Pavadinimas

Aprašymas

Kaina EUR

Art. NR.

Balta Spalvota

Balta / Spalvota



BELLA OVO

1700 × 800 mm
h = 550 mm
Talpa: 275 l
Svoris: 112/92 kg
Integruotas persipylimas, push-open dugno vožtuvas ir sifonas komplekte

Akmens masės vonia	2250	2835	VABELLO/xx
Silkstone® vonia	2680	3100	VABELLOS/xx
GRAPHITE vonia		3635	VABELLOS/01

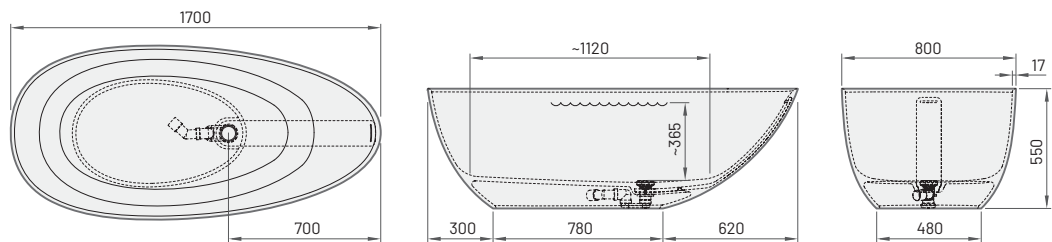

FELICE

1945 × 830 mm
h = 715 mm
Talpa: 280 l
Svoris: 126 kg
Integruotas persipylimas, push-open dugno vožtuvas ir sifonas komplekte

Silkstone® vonia	2900	3310	VAFES/xx
GRAPHITE vonia		3935	VAFES/01

FELICE vonios sifono žemutinė dalis turi būti įleista į grindis (50 mm) (skaityti instrukciją)

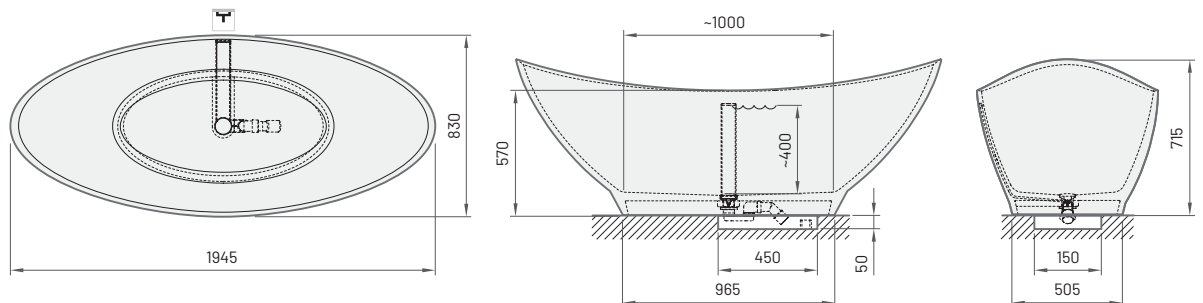



Pavadinimas

Aprašymas

Kaina EUR

Art. NR.

Balta Spalvota

Balta / Spalvota

QUADRO

1590×700 mm
h = 610 mm
Talpa: 275 l
Svoris: 140/112 kg
Integruotas persipylimas,
push-open dugno vožtuvas
ir sifonas komplekte

Akmens masės vonia	2250	2835	VAQUA/xx
Silkstone® vonia	2625	3025	VAQUAS/xx
GRAPHITE vonia		3550	VAQUAS/01

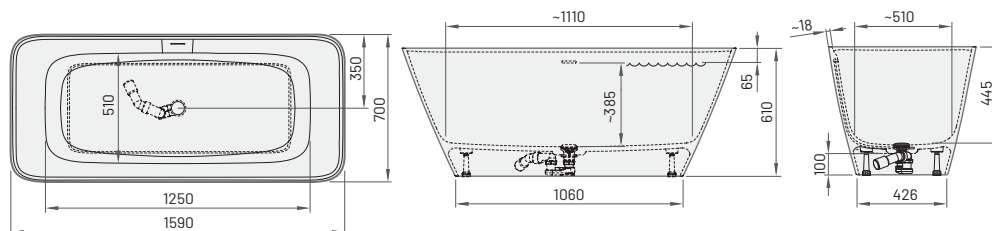

QUADRO CORNER A/D

1600×750 mm
h = 600 mm
Talpa: 250 l
Svoris: 140/110 kg
Integruotas persipylimas,
push-open dugno vožtuvas ir
sifonas komplekte

Akmens masės vonia	2250	2835	VAQUACOA/xx, VAQUACOD/xx
Silkstone® vonia	2625	3025	VAQUACOSA/xx, VAQUACOSD/xx
GRAPHITE vonia		3550	VAQUACOSA/01, VAQUACOSD/01
Papildomai:			
Anga maišytuvui	90		RURBSS / RURBPB

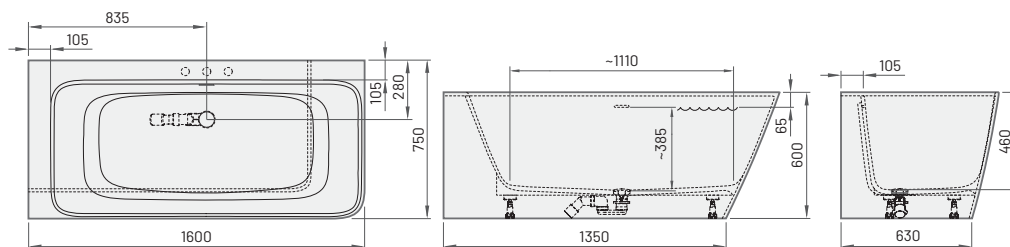

QUADRO WALL

1605×760 mm
h = 600 mm
Talpa: 275 l
Svoris: 136/112 kg
Integruotas persipylimas, push-open
dugno vožtuvas ir
sifonas komplekte

Akmens masės vonia	2250	2835	VAQUAWA/xx
Silkstone® vonia	2625	3025	VAQUAWAS/xx
GRAPHITE vonia		3550	VAQUAWAS/01
Papildomai:			
Anga maišytuvui	90		RURBSS / RURBPB

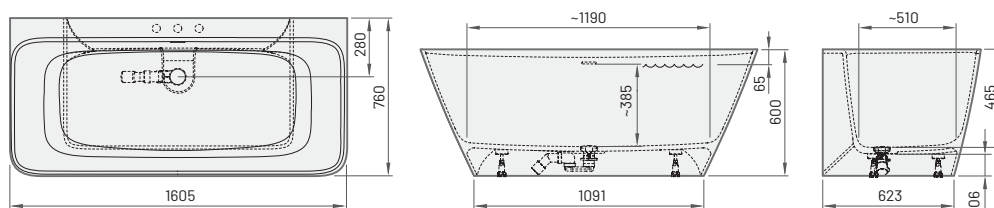

Pavadinimas

Aprašymas

Kaina EUR

Art. NR.

Balta Spalvota

Balta / Spalvota



DECO NUDO

1660×725 mm
h = 630 mm
Talpa: 240 l
Svoris: 115 kg
Integruotas persipylimas,
push-open dugno vožtuvas
ir sifonas komplekte.

Silkstone® vonia*	2100	2520	VADENUS/xx
GRAPHITE vonia		3050	VADENUS/01

* Matte White arba visa tonuota vonia (Silkstone® spalvas (žr. p. 57)).

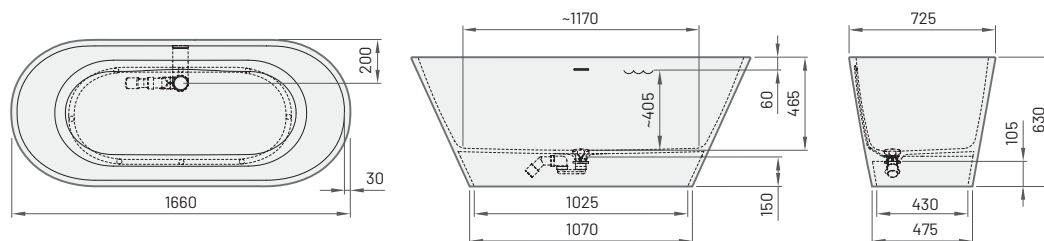

DECO RIM

1660×810 mm
h = 630 mm
Talpa: 240 l
Svoris: 120 kg
Integruotas persipylimas,
push-open dugno vožtuvas
ir sifonas komplekte.

Silkstone® vonia*	2475	2855	VADERIS/xx
GRAPHITE vonia		3330	VADERIS/01

Rankšluosčių laikiklio padėtį (A ar D, žr. pav.) būtina nurodyti užsakymo pastabose.

* Matte White arba visa tonuota vonia (Silkstone® spalvas (žr. p. 57)).

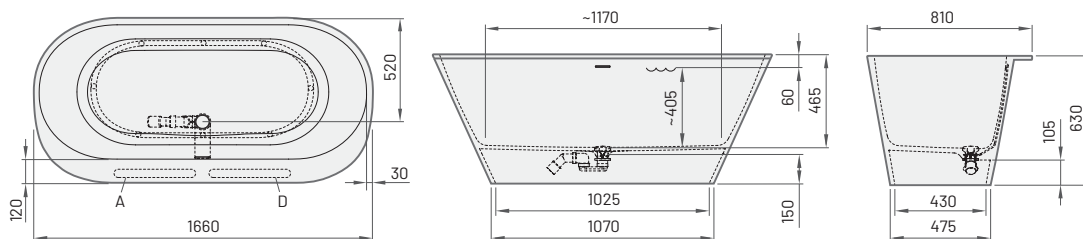

DECO WALL

1660×810 mm
h = 630 mm
Talpa: 240 l
Svoris: 123 kg
Integruotas persipylimas,
push-open dugno vožtuvas
ir sifonas komplekte.

Silkstone® vonia*	2475	2855	VADEWAS/XX
GRAPHITE vonia*		3330	VADEWAS/01

Papildomai:

Anga kanalizacijos pajungimui (B/C)	80	80	RFREZSS
Anga maišytuvui	90	90	RURBSS

* Užsakymo pastabose būtina nurodyti maišytuvo angų ir išbėgimo vietą.

Matte White arba visa tonuota vonia (Silkstone® spalvas (žr. p. 57)).

Dėmesio! Pagal ES standartą ne visi maišytuvai gali būti sumontuoti į šios vonios kraštą.

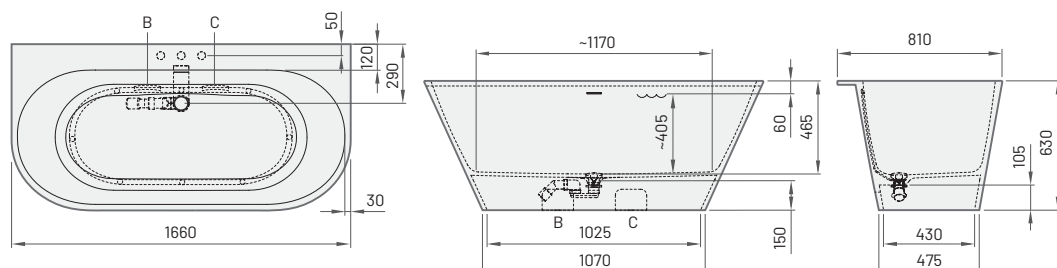

Pavadinimas	Aprašymas	Kaina EUR		Art. NR.
		Balta	Spalvota	Balta / Spalvota



DECO CORNER D, 1600x1270

DECO CORNER

D/A, 1600×1270 mm
h = 630 mm
Talpa: 240 l
Svoris: 125 kg
Integruotas persipylimas, push-open dugno vožtuvas ir sifonas komplekte.

Silkstone® vonia DECO CORNER D, 1600 × 1270*	3030	3500	VADECORSD/xx
Silkstone® vonia DECO CORNER A, 1600 × 1270*	3030	3500	VADECORSA/xx

Papildomai:

Anga kanalizacijos pajungimui (B/C)	80	80	RFREZSS
Anga maišytuvui	90	90	RURBSS

* Matte White arba tonuotas tik vonios stalviršis. (Silkstone® spalvas (žr. p. 57)).

Užsakymo pastabose būtina nurodyti maišytuvo angų ir išbėgimo vietą.

Dėmesio! Pagal ES standartą ne visi maišytuvai gali būti sumontuoti į šios vonios kraštą. Maišytuvą į vonios kraštą galima sumontuoti tik tokiu atveju, kai krašto plotis ne mažesnis nei 120 mm.



DECO CORNER A, 1600x1270

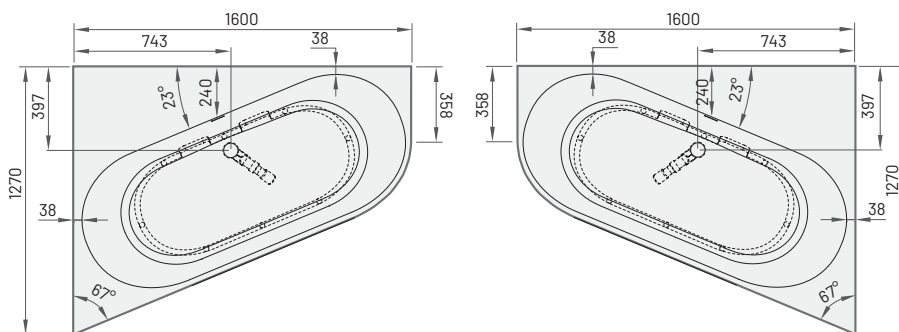

DECO CORNER D, 1600x1270

DECO CORNER A, 1600x1270



ANTICA (Silkstone®) kojos

VICTORIA

1700×830×610 mm
h = 730, 680 mm
Talpa: 225 l
Svoris: 85 / 85 kg

Akmens masės vonia su akmens masės ANTICA kojomis	2165	2935	VAVICA/xx
Silkstone® vonia su ANTICA kojomis - Silkstone®	2780		VAVISS/00
Silkstone® vonia su ANTICA GRAPHITE kojomis	3700		VAVISG/00

Papildomai:

Chromuotas sifonas (žalvarinis)	300	300	SIFVICM/H
Bronzos spalvos sifonas (žalvarinis)	480	480	SIFVICM/B
Aukso spalvos sifonas (žalvarinis)	540	540	SIFVICM/Z

* Victoria akmens masės vonios neįmanoma užsakyti blizgios juodos (Glossy Black) spalvos.



ANTICA (GRAPHITE) kojos

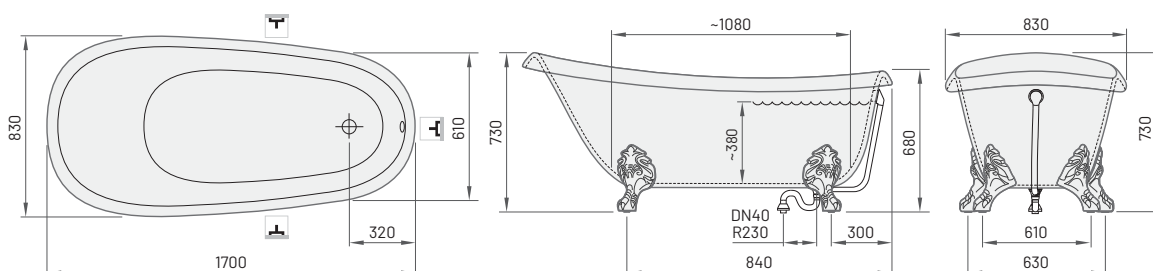

Pavadinimas

Aprašymas

Kaina EUR

Art. NR.

Balta Spalvota

Balta / Spalvota



DOLCE

1800×900 mm
h = 650 mm
Talpa: 260 l
Svoris: 130 kg

Silkstone® vonia	3000		VADOS/00
GRAPHITE vonia		4030	VADOS/01

Integruotas persipylimas, push-open dugno vožtuvas ir sifonas komplekte

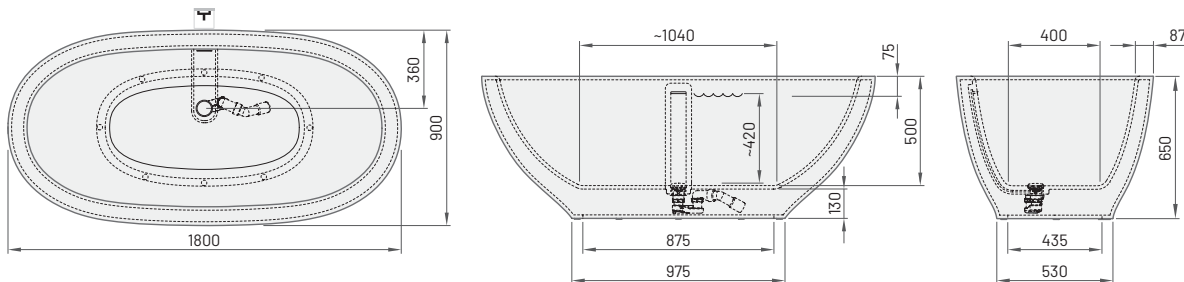

STEP

1700×890 mm
h = 650 mm
Talpa: 375 l
Svoris: 130 kg

Akmens masės vonia	1370	1850	VASTE/xx
Sifonas (plastikinis)	85	85	SIFVPA80/00
VISO	1455	1935	

Papildomai:

Skylių maišytuvui išgręžimas	90	RURBPB
Sifonas (plastikinis juodas)	160	SIFVPA80/01

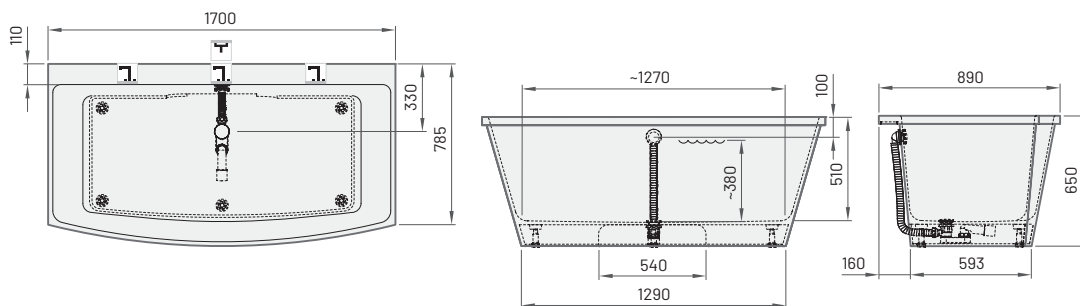

BEL CANTO

1800×850 mm
h = 740 mm
Talpa: 245 l
Svoris: 98 kg

Akmens masės vonia	1370	1850	VABEL/xx
Sifonas (plastikinis)	85	85	SIFVPA80/00
VISO	1455	1935	

Papildomai:

Chromuotas sifonas (žalvarinis) push-open	295	SIFVBELM/H
Sifonas (plastikinis juodas)	160	SIFVPA80/01

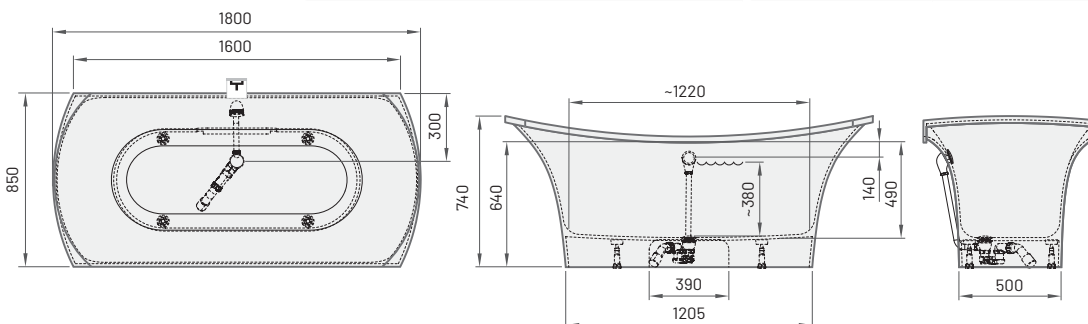

Kainos Eur su PVM

Pavadinimas	Aprašymas	Kaina EUR		Art. NR.
		Balta	Spalvota	Balta / Spalvota



BELLA
650×390 mm
h = 160 mm
Praustuvus statomas ant stalviršio, neturi persipylimo

Akmens masės praustuvus su paslėptu išbėgimu	500	620	IBELL/xx
Silkstone® praustuvus su paslėptu išbėgimu	505	580	IBELS/xx
GRAPHITE praustuvus su paslėptu išbėgimu		700	IBELS/01

Akmens masės spalvas (žr. p. 56) / Silkstone® spalvas (žr. p. 57).

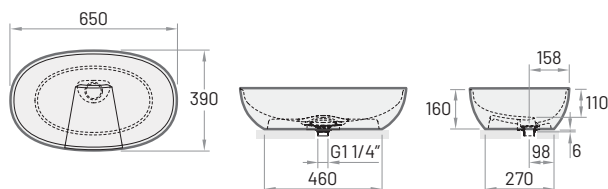

FELICE
690×375 mm
h = 158 mm
Praustuvus statomas ant stalviršio, neturi persipylimo

Silkstone® praustuvus su dugno vožtuvu*	465	540	IFES/xx
GRAPHITE praustuvus su dugno vožtuvu*		700	IFES/01

* Dugno vožtuvo dangtelis pagamintas iš tos pačios medžiagos ir spalvos kaip praustuvus. Silkstone® spalvas (žr. p. 57).

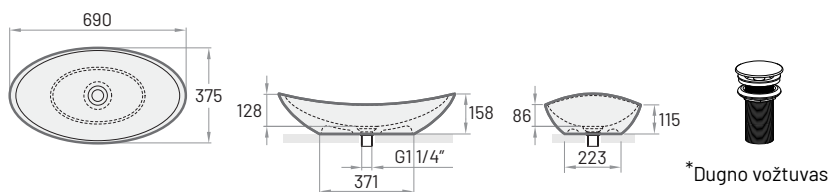

* Dugno vožtuvas



AMORE
600×370 mm
h = 195 mm
Praustuvus statomas ant stalviršio, neturi persipylimo

Akmens masės praustuvus su dugno vožtuvu*	390	520	IAMO/xx
Silkstone® praustuvus su dugno vožtuvu*	430	560	IAMS/xx
GRAPHITE praustuvus su dugno vožtuvu*		630	IAMS/01

* Dugno vožtuvo dangtelis pagamintas iš tos pačios medžiagos ir spalvos kaip praustuvus. Akmens masės spalvas (žr. p. 56) / Silkstone® spalvas (žr. p. 57).

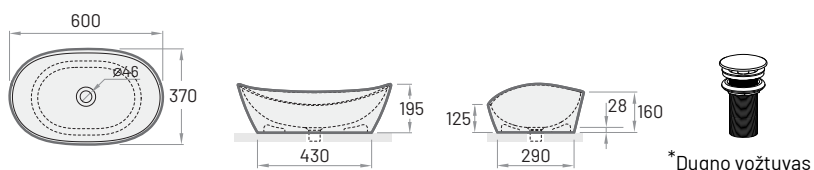

* Dugno vožtuvas



PERLA
510×355 mm
h = 142 mm
Praustuvus statomas ant stalviršio, neturi persipylimo

Akmens masės praustuvus su paslėptu išbėgimu	350	480	IPERL/xx
Silkstone® praustuvus su paslėptu išbėgimu	400	520	IPERLS/xx
GRAPHITE praustuvus su paslėptu išbėgimu		600	IPERLS/01

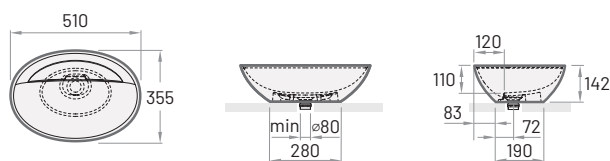

Pavadinimas

Aprašymas

Kaina EUR
Balta Spalvota

Art. NR.
Balta / Spalvota



QUADRO ON

555×335 mm
h = 125 mm
Praustuvus statomas
ant stalviršio, neturi
persipylimo

Akmens masės praustuvus su paslėptu išbėgimu	350	480	IQUAON/xx
Silkstone® praustuvus su paslėptu išbėgimu	400	520	IQUASON/xx
GRAPHITE praustuvus su paslėptu išbėgimu		600	IQUASON/01

Tonuotas visas praustuvus
Akmens masės spalvas (žr. p. 56) / Silkstone® spalvas (žr. p. 57).

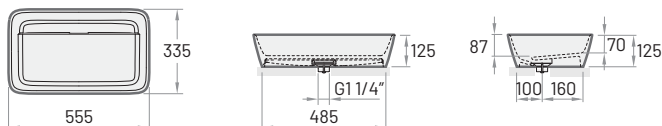

QUADRO

700×430 mm
h = 137 mm
Praustuvus statomas
ant stalviršio, neturi
persipylimo

Akmens masės praustuvus su paslėptu išbėgimu	410	550	IQUA/xx
Silkstone® praustuvus su paslėptu išbėgimu	485	580	IQUAS/xx
GRAPHITE praustuvus su paslėptu išbėgimu		670	IQUAS/01

Praustuvus su integruotais laikikliais. Tonuotas visas praustuvus
Akmens masės spalvas (žr. p. 56) / Silkstone® spalvas (žr. p. 57).

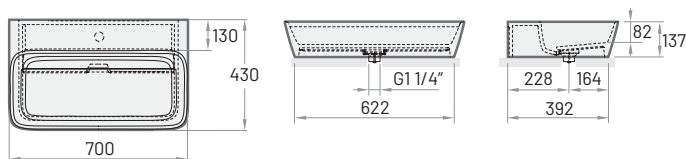

DECO

ø 450 mm
h = 122 mm
Praustuvus statomas
ant stalviršio, neturi
persipylimo

Akmens masės praustuvus su dugno vožtuvu*	320	410	IDECS/xx
Silkstone® praustuvus su dugno vožtuvu*	410	475	IDECS/xx
GRAPHITE praustuvus su dugno vožtuvu*		600	IDECS/01

Praustuvo sumontavimui ant stalviršio būtina išgręžti ø120 mm skylę
* Dugno vožtuvo dangtelis pagamintas iš tos pačios medžiagos ir spalvos kaip praustuvus.
Silkstone® spalvas (žr. p. 57).

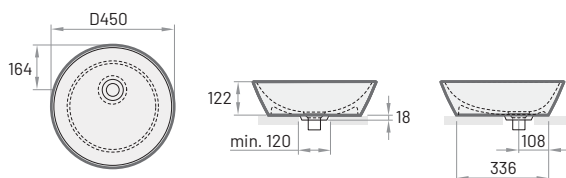

*Dugno vožtuvas



ROUND ON
 ø 410 mm
 h = 140 mm
 Praustuvus statomas
 ant stalviršio, neturi
 persipylimo

Aprašymas	Kaina EUR		Art. NR. Balta / Spalvota
	Balta	Spalvota	
Akmens masės praustuvus su dugno vožtuvu	250	390	IROON/xx
Silkstone® praustuvus su dugno vožtuvu*	310	410	IROSON/xx
GRAPHITE praustuvus su dugno vožtuvu*		600	IROSON/01

* Dugno vožtuvo dangtelis pagamintas iš tos pačios medžiagos ir spalvos kaip praustuvus. Silkstone® spalvas (žr. p. 57).

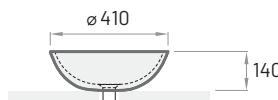
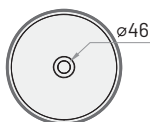

*Dugno vožtuvas



OVO IN
 550×372 mm
 h = 170 mm
 Praustuvus įleidžiamas

Persipylimas užsakomas
 papildomai

Akmens masės praustuvus*	215	330	IOVIN/xx
Silkstone® praustuvus*	295	360	IOVSIN/xx
GRAPHITE praustuvus*		450	IOVSIN/01

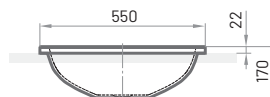
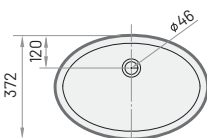

ROUND IN
 ø 440 mm
 h = 140 mm
 Praustuvus įleidžiamas

Persipylimas užsakomas
 papildomai

Akmens masės praustuvus*	240	340	IROIN/xx
Silkstone® praustuvus*	280	380	IROSIN/xx
GRAPHITE praustuvus*		470	IROSIN/01

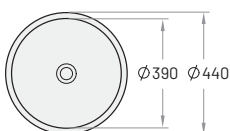

OPUS IN
 520×320 mm
 h = 130 mm
 Praustuvus įleidžiamas

Persipylimas užsakomas
 papildomai

Silkstone® praustuvus*	285	355	IOPSIN/xx
GRAPHITE praustuvus*		430	IOPSIN/01

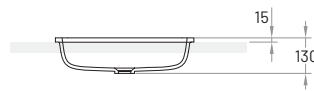
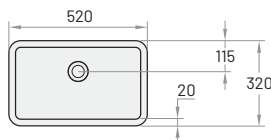

* Papildomai:



* Neužsidarantis
 dugno vožtuvas
 su Silkstone®
 dangteliu

Neužsidarantis dugno vožtuvas su chromuotu dangteliu	70		L2264
Neužsidarantis dugno vožtuvas su Silkstone® dangteliu	70	70	DEIZSNOP/xx
Neužsidarantis dugno vožtuvas su GRAPHITE		80	DEIZSNOP/01
Neužsidarantis dugno vožtuvas su akmens masės dangteliu	70	75	DKIZPBNOP/xx

Pavadinimas	Aprašymas	Kaina EUR		Art. NR.
		Balta	Spalvota	Balta / Spalvota



DO 22
 ø 220 mm
 h = 108 mm
 Praustuvai statomas ant stalviršio, be persilypimo

Akmens masės praustuvas*	135	180	IDO/xx
Silkstone® praustuvas*	140	210	IDOS/xx
GRAPHITE praustuvas*		230	IDOS/01
Silkstone® lentynėlė po praustuviu DO 22**	195	235	IDOPS/xx

** Lentynėlėje paruoštos skylės tvirtinimui prie sienos



DO 25
 ø 250 mm
 h = 120 mm
 Praustuvas statomas ant stalviršio, be persilypimo

Akmens masės praustuvas*	160	210	IDO25/xx
Silkstone® praustuvas*	170	210	IDOS25/xx
GRAPHITE praustuvas*		240	IDOS25/01

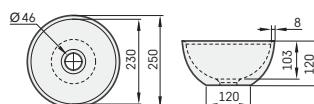

DO 28
 ø 280 mm
 h = 120 mm
 Praustuvas statomas ant stalviršio, be persilypimo

Akmens masės praustuvas*	180	240	IDO28/xx
Silkstone® praustuvas*	190	220	IDOS28/xx
GRAPHITE praustuvas*		260	IDOS28/01

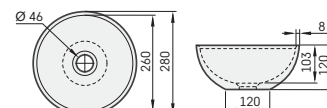

RE A/D
 400×210 mm
 h = 140 mm
 Praustuvas be persilypimo

Silkstone® praustuvas (kairė / dešinė pusė)	215		IRES/A/00; IRES/D/00
---	-----	--	----------------------

Praustuve paruoštos skylės varžtams tvirtinimui ant sienos

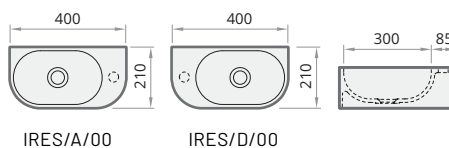

IRES/A/00

IRES/D/00



MI A/D
 400×210 mm
 h = 140 mm
 Praustuvas be persilypimo

Silkstone® praustuvas (kairė / dešinė pusė)	215		IMIS/A/00; IMIS/D/00
---	-----	--	----------------------

Praustuve paruoštos skylės varžtams tvirtinimui ant sienos

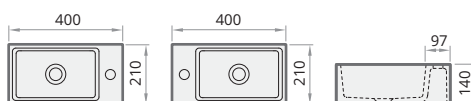

IMIS/A/00

IMIS/D/00

* Papildomai:



* Neužsidarantis dugno vožtuvas su Silkstone® dangteliu

Neužsidarantis dugno vožtuvas su Silkstone® dangteliu	70	70	DEIZSNOP/xx
Neužsidarantis dugno vožtuvas su akmens masės dangteliu	70	75	DKIZPBNOP/xx

Kainos Eur su PVM

NAUJIENA!



SMART 150
1500×750 mm
h = 600 mm
Talpa: 228 l
Svoris: 88 kg

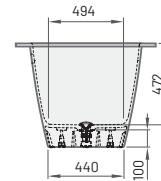
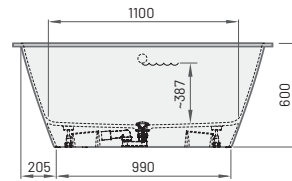
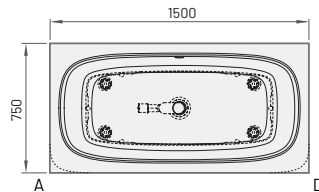

Prieinamumas: SMART 150 vonią bus galima užsakyti - nuo 2-ojo ketvirčio

NAUJIENA!



SMART 160
1600×750 mm
h = 600 mm
Talpa: 250 l
Svoris: 93 kg

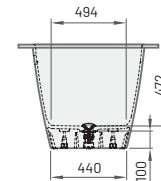
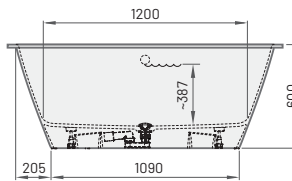
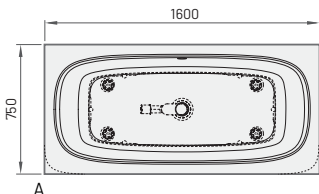

Prieinamumas: SMART 160 vonią bus galima užsakyti - nuo 3-iojo ketvirčio

NAUJIENA!



SMART 170
1700×750 mm
1600-1700×750 mm
h = 600 mm
Talpa: 250 l
Svoris: 96 kg

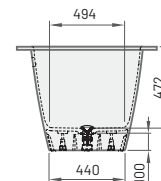
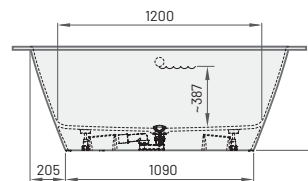
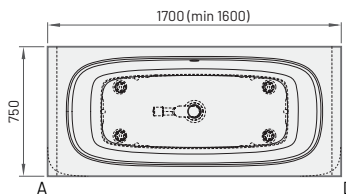

Prieinamumas: SMART 170 vonią bus galima užsakyti - nuo 1 ketvirčio

NAUJIENA!



SMART 180
1800×750 mm
1700-1800×750 mm
h = 600 mm
Talpa: 271 l
Svoris: 103 kg

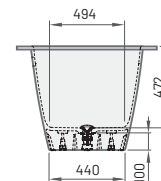
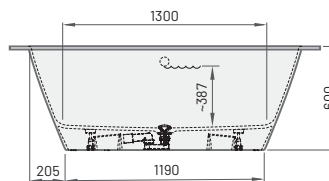
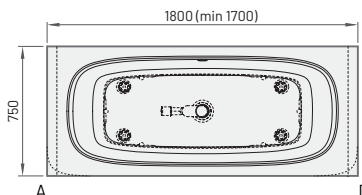

Prieinamumas: SMART 180 vonią bus galima užsakyti - nuo 2-ojo ketvirčio

ROOT

Pavadinimas

Aprašymas

Kaina EUR

Balta Spalvota

Art. NR.

Balta / Spalvota

Stačiakampė vonia iš Smart kolekcijos



Akmens masės vonia, SMART 150 (1500 × 750)	810	1020	VASMA150/xx
Akmens masės vonia, SMART 160 (1600 × 750)	940	1200	VASMA160/xx
Akmens masės vonia, SMART 170 (1750 × 800)	1070	1350	VASMA170/xx
Akmens masės vonia, SMART 180 (1800 × 750)	1260	1580	VASMA180/xx
Vonios sutrumpinimas iki min. (žr. brėžinį)*	105		RVSA

* Dėmesio! Pjūvio kraštai bus šiurkštūs ir neapdirbti, skirti montuoti nišoje.

SMART 150 (1500 × 750)

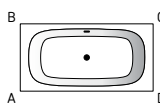

SMART 160 (1600 × 750)

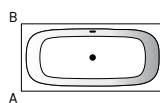

SMART 170 (1700 × 750)

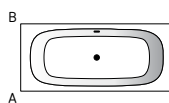

SMART 180 (1800 × 750)

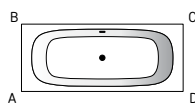

Pavadinimas	Aprašymas	Kaina EUR		Art. NR.
		Balta	Spalvota	Balta / Spalvota

Smart kolekcijos vonia su 1 užapvalintu kampu



Akmens masės vonia, SMART 150 A (1500 × 750)	910	1120	VASMA150A/xx
Akmens masės vonia, SMART 150 D (1500 × 750)	910	1120	VASMA150D/xx
Akmens masės vonia, SMART 160 A (1600 × 750)	1040	1300	VASMA160A/xx
Akmens masės vonia, SMART 160 D (1600 × 750)	1040	1300	VASMA160D/xx
Akmens masės vonia, SMART 170 A (1700 × 750)	1170	1450	VASMA170A/xx
Akmens masės vonia, SMART 170 D (1700 × 750)	1170	1450	VASMA170D/xx
Akmens masės vonia, SMART 180 A (1800 × 750)	1360	1680	VASMA180A/xx
Akmens masės vonia, SMART 180 D (1800 × 750)	1360	1680	VASMA180D/xx

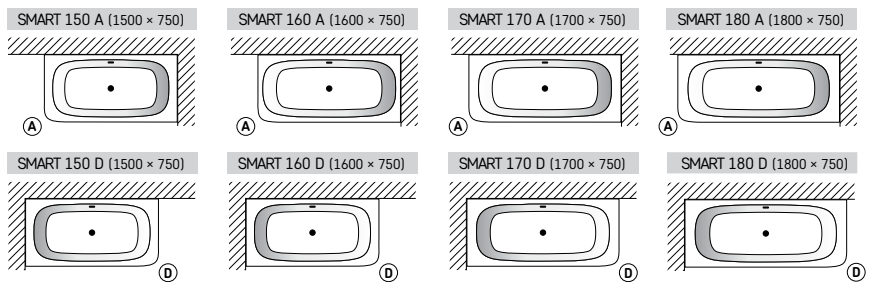

Smart kolekcijos vonia su 2 užapvalintais kampais



Akmens masės vonia, SMART 150 AD (1500 × 750)	1010	1220	VASMA150AD/xx
Akmens masės vonia, SMART 160 AD (1600 × 750)	1140	1400	VASMA160AD/xx
Akmens masės vonia, SMART 170 AD (1700 × 750)	1270	1550	VASMA170AD/xx
Akmens masės vonia, SMART 180 AD (1800 × 750)	1460	1780	VASMA180AD/xx

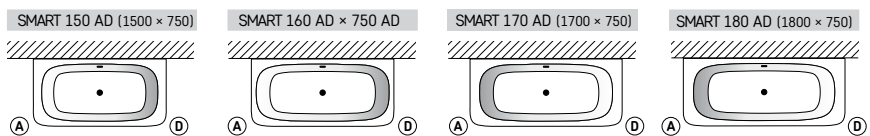

Vonių Smart kolekcijos komplektacijos:

Sifonas (plastikinis)*	85	SIFVPAA80/00
Sifonas (plastikinis juodas)*	160	SIFVPAA80/01



VARIO M
1600×750 mm
1500-1600×750 mm
h = 565 mm
Talpa: 200 l
Svoris: 100 kg

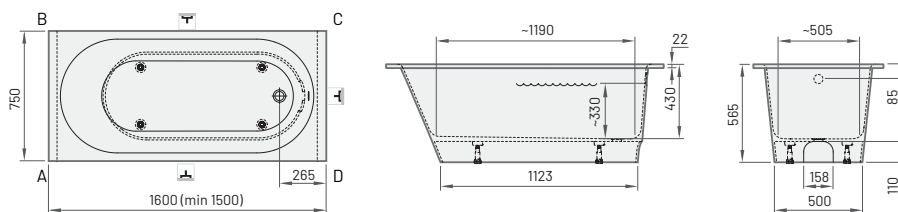

* Minimalus vonios ilgis su plastikiniu sifonu (prekės Art. No. SIFVPAA80/xx) – 1510 mm.



VARIO L
1700×750 mm
1600-1700×750 mm
h = 625 mm
Talpa: 220 l
Svoris: 107 kg

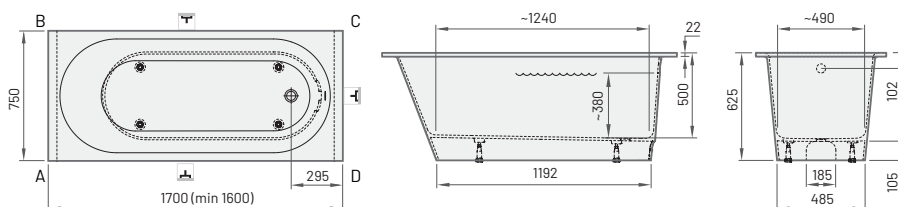

* Minimalus vonios ilgis su plastikiniu sifonu (prekės Art. No. SIFVPAA80/xx) – 1610 mm.



VARIO XL
1850×800 mm
1750-1850×800 mm
h = 635 mm
Talpa: 240 l
Svoris: 135 kg

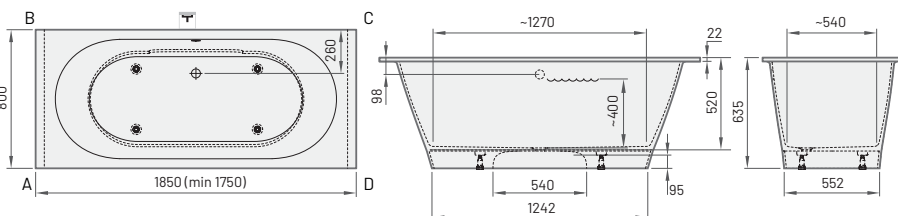

Pavadinimas

Aprašymas

Kaina EUR

Art. NR.

Balta Spalvota Balta / Spalvota

Stačiakampė vonia iš Vario kolekcijos



Akmens masės vonia, VARIO M 1600 × 750*	900	1170	VAVARM/xx
Akmens masės vonia, VARIO L 1700 × 750*	1000	1300	VAVARL/xx
Akmens masės vonia, VARIO XL 1850 × 800	1245	1455	VAVARXL/xx
Vonios sutrumpinimas iki min. (žr. brėžinį)	105		RVSA

VARIO M 1600 × 750

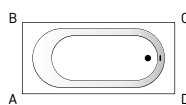

VARIO L 1700 × 750

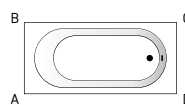

VARIO XL 1850 × 800

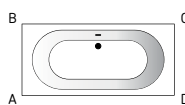

Laisvai pastatoma vonia iš Vario kolekcijos



Akmens masės vonia, VARIO M 1560 × 750 mm ABCD	1300	1570	VAVARMABCD/xx
Akmens masės vonia, VARIO L 1660 × 750 mm ABCD	1400	1700	VAVARLABCD/xx
Akmens masės vonia, VARIO XL 1750 × 800 mm ABCD	1645	1855	VAVARXLABCD/xx

VARIO M 1560 × 750 ABCD

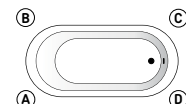

VARIO L 1660 × 750 ABCD

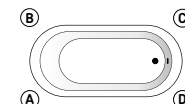

VARIO XL 1750 × 800 ABCD

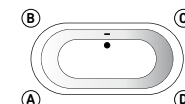

Vonių Vario kolekcijos komplektacijos:

Sifonas (plastikinis)* (Vario M, L, XL)	85	SIFVPAA80/00
Sifonas (plastikinis juodas)* (Vario M, L, XL)	160	SIFVPAA80/01
Chromuotas sifonas (Vario M)	190	SIFVARM/H
Chromuotas sifonas (Vario L)	190	SIFVARL/H
Chromuotas sifonas (žalvarinis) push-open (Vario XL)	295	SIFBELM/H

Pavadinimas

Aprašymas

Kaina EUR

Art. NR.

Balta Spalvota Balta / Spalvota

Vario kolekcijos vonia su 1 užapvalintu kampu



Akmens masės vonia, VARIO M 1580 × 750 A *	1000	1270	VAVARMA/xx
Akmens masės vonia, VARIO M 1580 × 750 B *	1000	1270	VAVARMB/xx
Akmens masės vonia, VARIO M 1580 × 750 C *	1000	1270	VAVARMC/xx
Akmens masės vonia, VARIO M 1580 × 750 D *	1000	1270	VAVARMD/xx
Akmens masės vonia, VARIO L 1680 × 750 A **	1100	1400	VAVARLA/xx
Akmens masės vonia, VARIO L 1680 × 750 B **	1100	1400	VAVARLB/xx
Akmens masės vonia, VARIO L 1680 × 750 C **	1100	1400	VAVARLC/xx
Akmens masės vonia, VARIO L 1680 × 750 D **	1100	1400	VAVARLD/xx
Akmens masės vonia, VARIO XL 1800 × 800 A	1345	1555	VAVARXLA/xx
Akmens masės vonia, VARIO XL 1800 × 800 D	1345	1555	VAVARXLD/xx
Vonios sutrumpinimas iki min. (žr. brėžinį)	105		RVSA

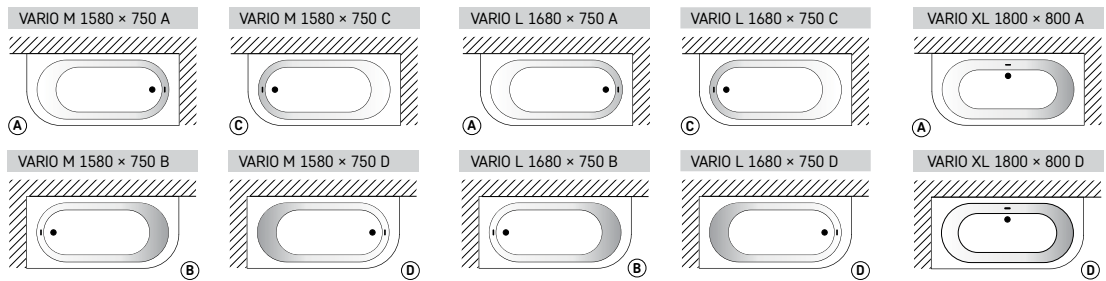

Vario kolekcijos vonia su 2 užapvalintais kampais



Akmens masės vonia, VARIO M 1560 × 750 AD	1100	1370	VAVARMAD/xx
Akmens masės vonia, VARIO M 1560 × 750 BC	1100	1370	VAVARMBBC/xx
Akmens masės vonia, VARIO L 1660 × 750 AD	1200	1500	VAVARLAD/xx
Akmens masės vonia, VARIO L 1660 × 750 BC	1200	1500	VAVARLBC/xx
Akmens masės vonia, VARIO XL 1755 × 800 AD	1445	1655	VAVARXLAD/xx

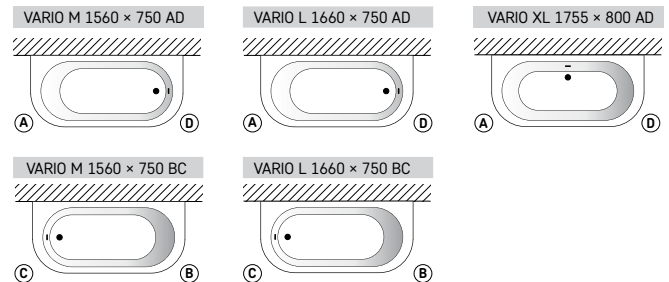

Vario kolekcijos vonia su 2 užapvalintais kampais iš galo



Akmens masės vonia, VARIO M 1580 × 750 AB	1100	1370	VAVARMAB/xx
Akmens masės vonia, VARIO L 1680 × 750 AB	1200	1500	VAVARLAB/xx
Akmens masės vonia, VARIO XL 1800 × 800 AB	1445	1655	VAVARXLAB/xx
Akmens masės vonia, VARIO XL 1800 × 800 CD	1445	1655	VAVARXLCD/xx

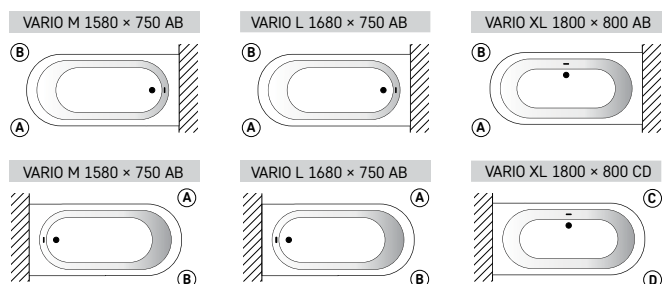

Kainos Eur su PVM

Pavadinimas

Aprašymas

Kaina EUR Art. NR.
Balta Spalvota Balta / Spalvota



UNO 150
1500×750 mm
h = 640 mm
Talpa: 210 l
Svoris: 83 kg

Akmens masės vonia	755	1060	VAUNO/xx
Žemas panelis	75	120	PAUNOM/xx
Sifonas (plastikinis)	85	85	SIFVPAA80/00
VISO	915	1265	

Papildomai:

Chromuotas sifonas	190	190	SIFVUNO/H
--------------------	-----	-----	-----------

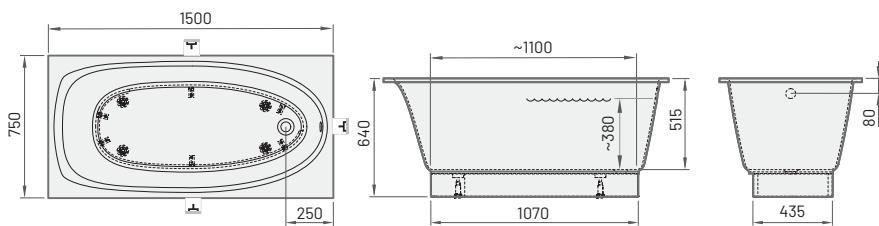

UNO 170
1700×750 mm
h = 640 mm
Talpa: 240 l
Svoris: 90 kg

Akmens masės vonia	820	1115	VAUNOGR/xx
Žemas panelis	85	120	PAUNOGRM/xx
Sifonas (plastikinis)	85	85	SIFVPAA80/00
VISO	990	1320	

Papildomai:

Chromuotas sifonas	190	190	SIFVUNO/H
--------------------	-----	-----	-----------

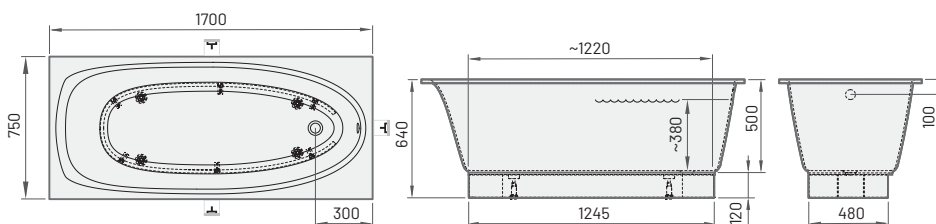

TRE 150 A/D
1500×1000 mm
h = 640 mm
Talpa: 240 l
Svoris: 92 kg

Akmens masės vonia (kairė/dešinė pusė)	810	1100	VATRE/A/xx; VATRE/D/xx
Žemas panelis	85	120	PATREM/xx
Sifonas (plastikinis)	85	85	SIFVPAA80/00
VISO	980	1305	

Papildomai:

Aukštas panelis (kairė/dešinė pusė)	175		PATREA/A/00; PATREA/D/00
-------------------------------------	-----	--	--------------------------

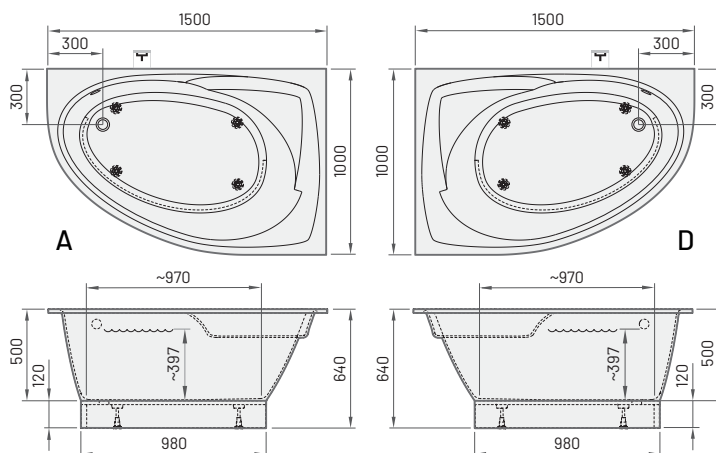

A (kairė pusė)



D (dešinė pusė)



Kainos Eur su PVM

Pavadinimas

Aprašymas

Kaina EUR
Balta Spalvota

Art. NR.
Balta / Spalvota

TRE 170 A/D

1700×1000 mm
h = 650 mm
Talpa: 270 l
Svoris: 106 kg

Akmens masės vonia (kairė/dešinė pusė)	900	1200	VATREGR/A/xx; VATREGR/D/xx
Žemas panelis	85	120	PATREGRM/xx
Sifonas (plastikinis)	85	85	SIFVPAA80/00
VISO	1070	1405	

Papildomai:

Aukštas panelis (kairė/dešinė pusė)	175		PATREGRA/A/00; PATREGRA/D/00
-------------------------------------	-----	--	---------------------------------



A (kairė pusė)



D (dešinė pusė)

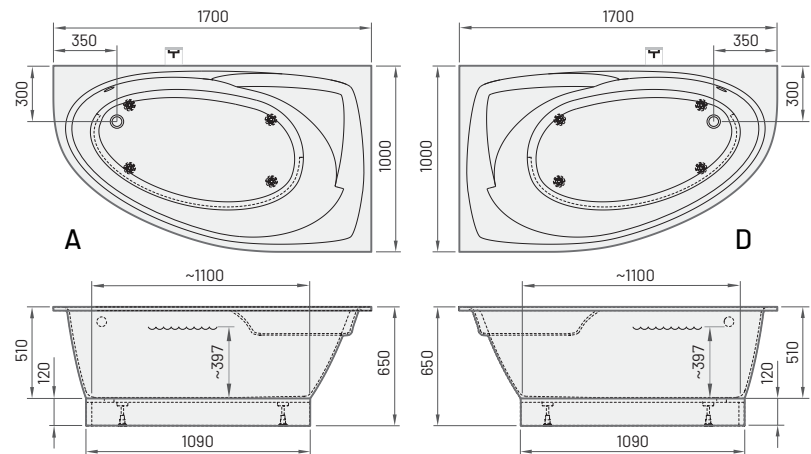

VERSO

1700×750 mm
h = 640 mm
Talpa: 225 l
Svoris: 72 kg

Akmens masės stačiakampė vonia su paneliu	970	1245	VAVER/xx
Verso A - vonia su paneliu su vieno kampo užapvalinimu	1070	1345	VAVERA/xx
Verso D - vonia su paneliu su vieno kampo užapvalinimu	1070	1345	VAVERD/xx
Verso AD - vonia su paneliu su dviejų kampų užapvalinimu	1170	1445	VAVERAD/xx

Papildomai:

Sifonas (plastikinis)	85	85	SIFVPAA80/00
-----------------------	----	----	--------------



A

D

AD

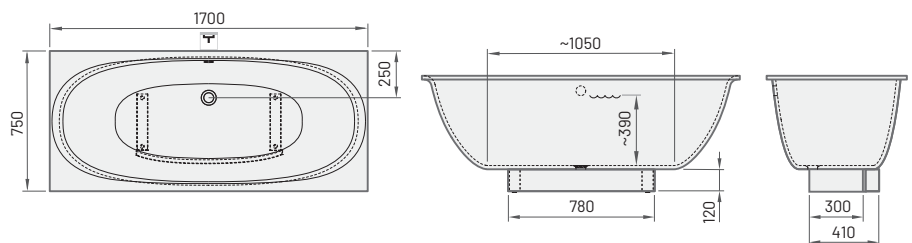

Papildomai:

Sifonas (plastikinis juodas) (UNO 150, UNO 170, TRE 150 A/D, TRE 170 A/D, VERSO)	160		SIFVPAA80/01
---	-----	--	--------------

Pavadinimas	Aprašymas	Kaina EUR		Art. NR. Balta / Spalvota
		Balta	Spalvota	



CLARO MINI
600×500 mm
h = 90 mm

Maksimalus skalbimo mašinos gylis 370 mm

Praustuvas neturi persipylimo



max. 370

Akmens masės praustuvo komplektas*	280	410	KICLAMISIF/xx
------------------------------------	-----	-----	---------------

Papildomai:

Muilinė (papildomai) balta/spalvota	45	70	DEIZTCLAMI/xx
-------------------------------------	----	----	---------------

* Komplekte: praustuvas su muilinė, sifonas ir laikikliai (2vnt., balti)

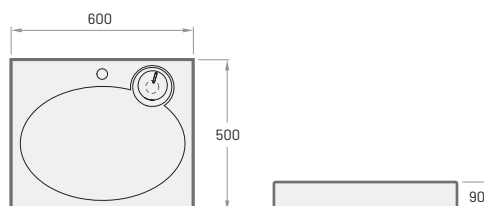

Praustuvo laikikliai



CLARO
600×600 mm
h = 90 mm

Maksimalus skalbimo mašinos gylis 470 mm

Praustuvas neturi persipylimo



max. 470

Akmens masės praustuvo komplektas*	295	420	KICLASIF/xx
------------------------------------	-----	-----	-------------

Papildomai:

Muilinė (papildomai) balta/spalvota	45	70	DEIZTCLA/xx
-------------------------------------	----	----	-------------

* Komplekte: praustuvas su muilinė, sifonas ir laikikliai (2vnt., balti)

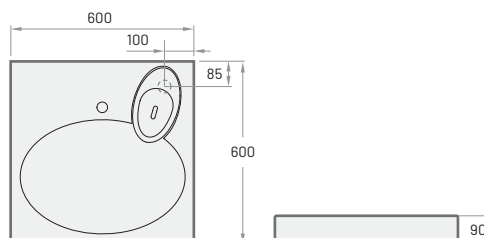

Praustuvo laikikliai



CLARO GRANDE
600×750 mm
h = 100 mm

Maksimalus skalbimo mašinos gylis 600 mm

Praustuvas neturi persipylimo



max. 600

Akmens masės praustuvo komplektas*	385	520	KICLAGRSIF/xx
------------------------------------	-----	-----	---------------

Papildomai:

Muilinė (papildomai) balta/spalvota	45	70	DEIZTCLAGR/xx
-------------------------------------	----	----	---------------

* Komplekte: praustuvas su muilinė, sifonas ir laikikliai (2vnt., balti)

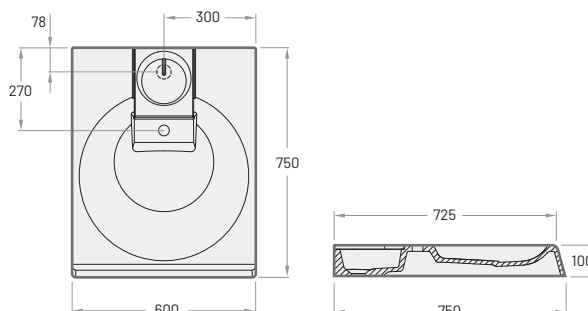

Praustuvo laikikliai

Pavadinimas

Aprašymas

Kaina EUR

Art. NR.

Balta

Spalvota

Balta / Spalvota



LONG STEP 70

700×490 mm
h = 110 mm

Akmens masės praustuvas

260

355

ILS700/xx

Praustuvas tvirtinamas varžtais

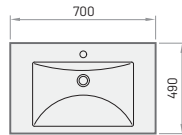

LONG STEP 100

1000×490 mm
h = 110 mm

Akmens masės praustuvas

310

410

ILS1000/xx

Papildomai:

Laikikliai balti arba pilki, 2vnt.

110

IZKLS/00; IZKLS/01

Nerūdijančio plieno laikikliai, 2vnt.

300

IZKLS/NT

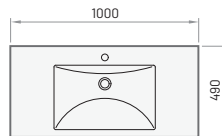

LONG STEP 150

1500×490 mm
h = 110 mm

Akmens masės praustuvas - dubuo kairėje

420

505

ILS1500/A/xx

Akmens masės praustuvas - dubuo dešinėje

420

505

ILS1500/D/xx

Akmens masės praustuvas - dubuo per vidurį

420

505

ILS1500/xx

Papildomai:

Laikikliai balti arba pilki, 2vnt.

110

IZKLS/00; IZKLS/01

Nerūdijančio plieno laikikliai, 2vnt.

300

IZKLS/NT

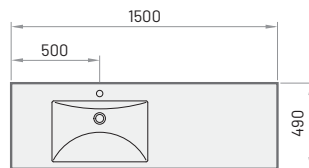

LONG STEP 1500/A

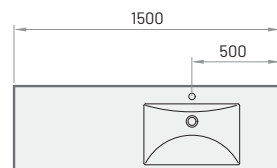

LONG STEP 1500/D

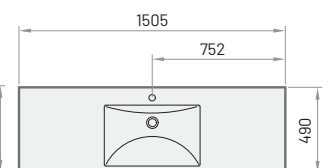

LONG STEP 1500



LONG STEP DUO

2010×490 mm
h = 110 mm

Dvigubas akmens masės praustuvas

570

665

ILSW/xx

Papildomai:

Laikikliai balti arba pilki, 3vnt.

170

IZKLSW/00; IZKLSW/01;

Nerūdijančio plieno laikikliai, 3vnt.

440

IZKLSW/NT

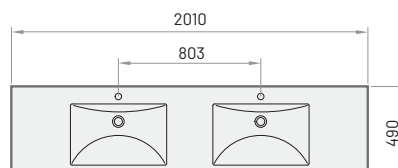

Nerūdijančio plieno laikikliai praustuvas
LONG STEP 100, LONG STEP 150, LONG STEP DUO

Pavadinimas

Aprašymas

Kaina EUR

Art. NR.

Balta

Spalvota

Balta / Spalvota

LOTTO MINI

500-1200×400 mm
h = 18 mm

Galima montuoti ant sienos arba ant baldo, neturi persipylimo

Akmens masės praustuvas

LOTTO MINI 50 (500 mm)	255	360	IMLOT500/xx
LOTTO MINI 60 (600 mm)	280	385	IMLOT600/xx
LOTTO MINI 70 (700 mm)	300	400	IMLOT700/xx
LOTTO MINI 80 (800 mm)	310	410	IMLOT800/xx
LOTTO MINI 100 (1000 mm)	330	440	IMLOT1000/xx
LOTTO MINI 120 (1200 mm)	350	460	IMLOT1200/xx
LOTTO MINI 50-120 (500-1200 mm*)	385	500	IMLOT500-1200/xx

Papildomai:

Laikiklis, 310 mm 1 vnt., baltas	45		IZKSS310GB1/00
Neužsidarantis dugno vožtuvas su chromuotu dangteliu	70		L2264
Neužsidarantis dugno vožtuvas su akmens masės dangteliu	70	75	DKIZPBNOP/xx

* Praustuva LOTTO MINI galima užsisakyti pagal individualų užsakymą nuo 500 iki 1200 mm

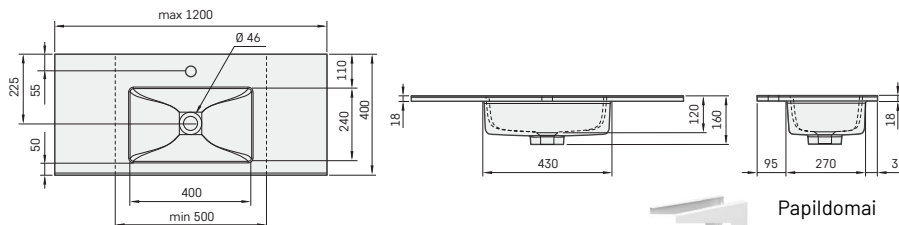

Papildomai laikikliai (310 mm).

LOTTO

600-1200×490 mm
h = 18 mm

Galima montuoti ant sienos arba ant baldo, neturi persipylimo

Akmens masės praustuvas

LOTTO 60 (600 mm)	280	385	ILOT600/xx
LOTTO 70 (700 mm)	300	400	ILOT700/xx
LOTTO 80 (800 mm)	310	410	ILOT800/xx
LOTTO 100 (1000 mm)	330	440	ILOT1000/xx
LOTTO 120 (1200 mm)	350	460	ILOT1200/xx
LOTTO 60-120 (600-1200 mm*)	385	500	ILOT600-1200/xx

Papildomai:

Laikiklis, 400 mm 1 vnt., baltas	45		IZKSS400GB1/00
Neužsidarantis dugno vožtuvas su chromuotu dangteliu	70		L2264
Neužsidarantis dugno vožtuvas su akmens masės dangteliu	70	75	DKIZPBNOP/xx

* Praustuva LOTTO galima užsisakyti pagal individualų užsakymą nuo 600 iki 1200 mm

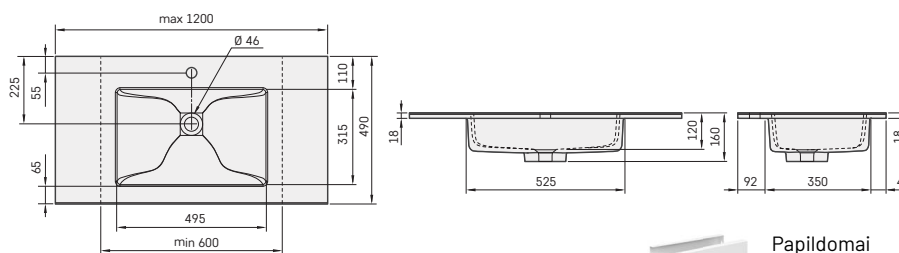

Papildomai laikikliai (400 mm).

Pavadinimas

Aprašymas

Kaina EUR

Art. NR.

Balta

Spalvota

Balta / Spalvota



SAMBA 55

545×375 mm
h = 139 mm

Akmens masės praustuvas

195

320

IMSA/xx

Papildomai:

Laikikliai balti arba pilki, 2vnt.

55

IZKSA/00

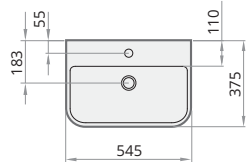

Praustuvų laikikliai



SAMBA 70

695×375 mm
h = 139 mm

Akmens masės praustuvas

240

370

ISA/xx

Papildomai:

Laikikliai balti arba pilki, 2vnt.

55

IZKSA/00

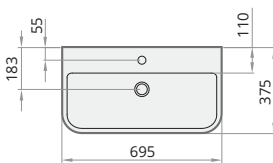

Praustuvų laikikliai



STEP MINI

470×310 mm
h = 105 mm
Praustuvas neturi persipylimo

Akmens masės praustuvas

150

270

IMST/xx

Papildomai:

Laikikliai balti arba pilki, 2vnt.

45

IZKMST/00

Skylė maišytuvui tik dešinėje

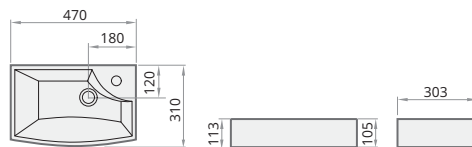

Praustuvų laikikliai



STEP

600×500 mm
h = 120 mm

Akmens masės praustuvas

240

335

ISTE/xx

Papildomai:

Laikikliai balti arba pilki, 2vnt.

45

IZKTR/00

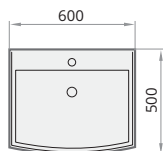

Praustuvų laikikliai



VARIO

595×470 mm
h = 150 mm
Praustuvas statomas ant stalviršio arba įleidžiamas

Akmens masės praustuvas

260

355

IVAR/xx

Praustuvas tvirtinamas varžtais

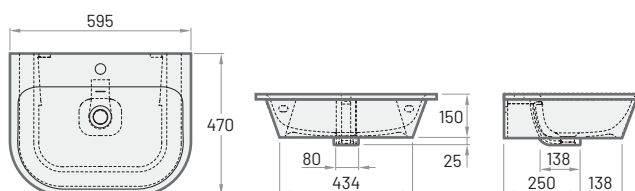

Pavadinimas	Aprašymas	Kaina EUR		Art. NR.
		Balta	Spalvota	Balta / Spalvota



CLASSIC KV

800×800 mm
900×900 mm
1000×1000 mm
h = 165 mm

CLASSIC KV80 komplektas	270		KDPCLKV80/00
CLASSIC KV90 komplektas	305		KDPCLKV90/00
CLASSIC KV100 komplektas	360		KDPCLKV100/00
Papildomai - Sifonas TurboFlow, ø 90 mm	40		0205302

Komplektą sudaro: padėklas, panelis ir reguliuojamos kojelės



Sifonas TurboFlow,
ø 90 mm

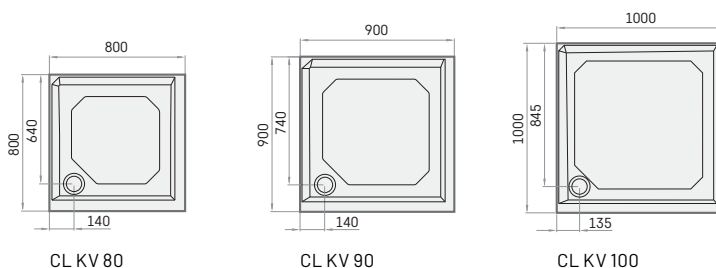

CL KV 80

CL KV 90

CL KV 100



CLASSIC RO

800×800 mm
900×900 mm
1000×1000 mm
h = 165 mm

CLASSIC RO 80 R 550 komplektas	270		KDPCLRO80/00
CLASSIC RO 90 R 550 komplektas	305		KDPCLRO90R550/00
CLASSIC RO 90 R 500 komplektas	305		KDPCLRO90R500/00
CLASSIC RO 100 R 550 komplektas	380		KDPCLRO100/00
Papildomai - Sifonas TurboFlow, ø 90 mm	40		0205302

Komplektą sudaro: padėklas, panelis ir reguliuojamos kojelės



Sifonas TurboFlow,
ø 90 mm

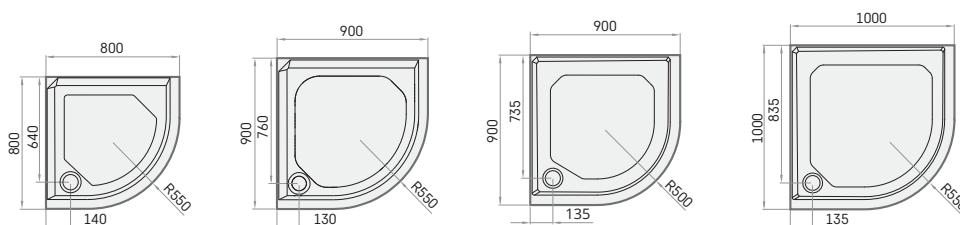

CL RO 80 R 550

CL RO 90 R 550

CL RO 90 R 500

CL RO 100 R 550



CLASSIC NEW

900×900 mm
h = 154 mm

CLASSIC NEW RO 90 R 550 komplektas	305		KDPCLNR090/00
Papildomai - Sifonas TurboFlow, ø 60 mm	40		0205243

Komplektą sudaro: padėklas, panelis ir reguliuojamos kojelės



Sifonas TurboFlow,
ø 60 mm

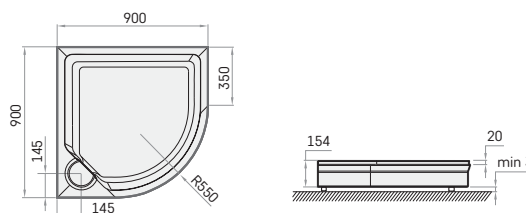

CL NEW RO 90 R 550

Pavadinimas

Aprašymas

Kaina EUR

Art. NR.

Balta

Spalvota

Balta / Spalvota



ART KV
800×800 mm
900×900 mm
1000×1000 mm
h = 135 mm

ART KV 80 komplektas	270	355	KDPARTKV80/xx
ART KV 90 komplektas	290	380	KDPARTKV90/xx
ART KV 100 komplektas	410	510	KDPARTKV100/xx
Papildomai - Sifonas TurboFlow, ø 90 mm	35		0205302

Komplektą sudaro: padėklas, panelis ir reguliuojamos kojelės



Sifonas TurboFlow,
ø 90 mm

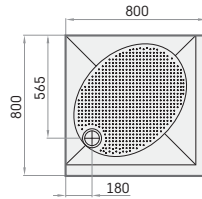

ART KV 80

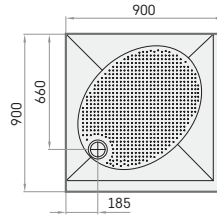

ART KV 90

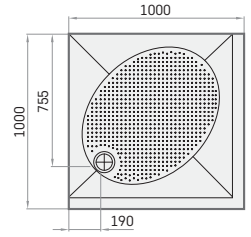

ART KV 100



ART RO
800×800 mm
900×900 mm
1000×1000 mm
h = 135 mm

ART RO 80 R 550 komplektas	270	355	KDPARTRO80/xx
ART RO 90 R 550 4W komplektas	290	380	KDPARTRO90R550W/xx
ART RO 90 R 500 komplektas	290	380	KDPARTRO90R500/xx
ART RO 100 R 550 komplektas	410	510	KDPARTRO100/xx
Papildomai - Sifonas TurboFlow, ø 90 mm	40		0205302

Komplektą sudaro: padėklas, panelis ir reguliuojamos kojelės



Sifonas TurboFlow,
ø 90 mm

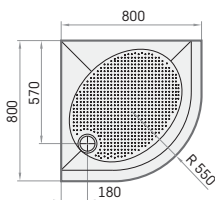

ART RO 80 R 550

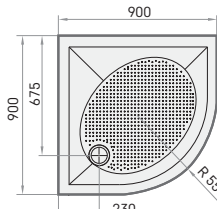

ART RO 90 R 550 4W

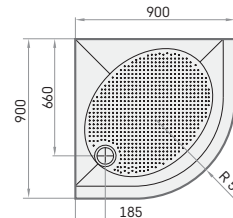

ART RO 90 R 500

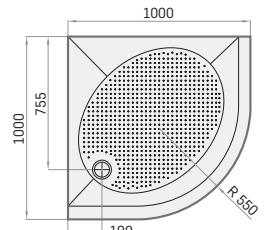

ART RO 100 R 550

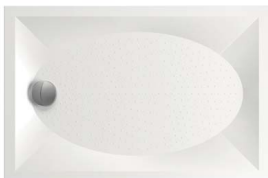

ART
800×1200 mm
900×1200 mm
h = 135 mm

ART 80 × 120 komplektas	385	510	KDPART80X120/xx
ART 90 × 120 komplektas	420	530	KDPART90X120/xx
Papildomai - Sifonas TurboFlow, ø 90 mm	40		0205302

Komplektą sudaro: padėklas, panelis ir reguliuojamos kojelės



Sifonas TurboFlow,
ø 90 mm

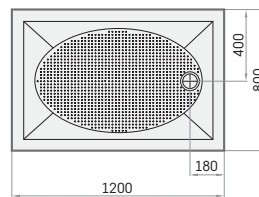

ART 80×120

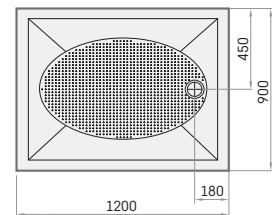

ART 90×120



Kainos Eur su PVM

Pavadinimas	Aprašymas	Kaina EUR		Art. NR.
		Balta	Spalvota	Balta / Spalvota



LARGO 80×100

LARGO
 800×1000 mm
 800×1400 mm
 800×1600 mm
 800×1700 mm
 900×1100 mm
 h = 135 mm

LARGO 80 × 100 komplektas	360	465	KDPLARG80x100/00
LARGO 80 × 140 komplektas	435	525	KDPLARG80x140/00
LARGO 80 × 160 komplektas	495	600	KDPLARG80x160/xx
LARGO 80 × 170 komplektas	560	700	KDPLARG80x170/xx
LARGO NEW 90 × 110 komplektas*	400	500	KDPLARG90x110/xx
Papildomai – Sifonas TurboFlow, ø 90 mm	40		0205302

* Dušo padėklo LARGO NEW 90x110 paviršius lygus
 Komplektą sudaro: padėklas, panelis ir reguliuojamos kojėlės



LARGO 80×170

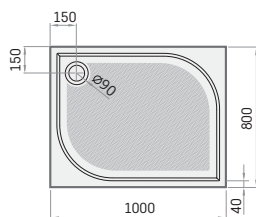

LARGO 80×100

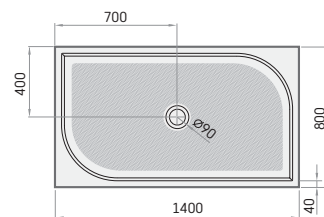

LARGO 80×140



LARGO NEW 90×110*

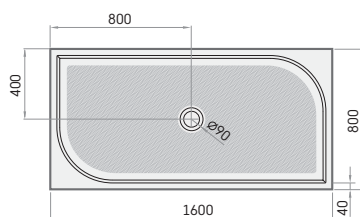

LARGO 80×160

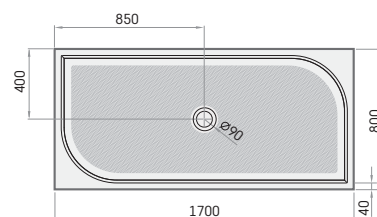

LARGO 80×170



Sifonas ø 90 mm

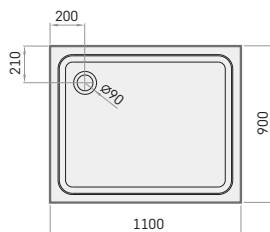

LARGO NEW 90×110*

Pavadinimas Aprašymas Kaina EUR Art. NR.
Balta Spalvota Balta / Spalvota

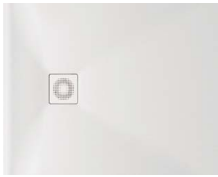

LETTERA 80x100



LETTERA KV 90

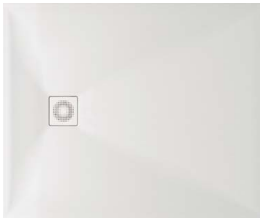

LETTERA 100x120

LETTERA

Akmens masės dušo padėklas, tekstūruotu ir matiniu paviršiumi.

800x1000 mm
800x1200 mm
900x900 mm
900x1000 mm
900x1200 mm
1000x1000 mm
1000x1200 mm

h = 30/
135 mm (su paneliu)

LETTERA 80 x 100 komplektas*	440	570	KDPLET80X100/xx
LETTERA 80 x 120 komplektas*	460	600	KDPLET80X120/xx
LETTERA KV 90 komplektas*	380	500	KDPLETKV90/xx
LETTERA 90 x 100 komplektas*	460	600	KDPLET90X100/xx
LETTERA 90 x 120 komplektas*	500	650	KDPLET90X120/xx
LETTERA KV 100 komplektas*	500	650	KDPLETKV100/xx
LETTERA 100 x 120 komplektas*	520	680	KDPLET100X120/xx

* | komplektą įeina: dušo padėklas, sifonas, reguliuojamos kojelės, panelis ir dušo padėklo spalvos sifono dangtelis. Spalvas žr. p. 56.

LETTERA 80 x 100**	350	460	DPLET80X100/xx
LETTERA 80 x 120**	380	500	DPLET80X120/xx
LETTERA KV 90**	310	400	DPLETKV90/xx
LETTERA 90 x 100**	380	500	DPLET90X100/xx
LETTERA 90 x 120**	420	550	DPLET90X120/xx
LETTERA KV 100**	420	550	DPLETKV100/xx
LETTERA 100 x 120*	450	580	DPLET100X120/xx

** Dušo padėklas su atitinkamos spalvos sifono dangteliu. Spalvas žr. p. 56.

Papildomai:

LETTERA sifono dangtelis iš nerūdijančio plieno, matinis baltas	30	DKDPLET/00
LETTERA sifono dangtelis iš nerūdijančio plieno, matinis juodas	40	DKDPLET/01
LETTERA sifono dangtelis iš nerūdijančio plieno, pusiau matinis metalas	40	DKDPLET/02
Sifonas LETTERA 90 mm	40	HS1



Sifonas HS1,
ø 90 mm



Lettera
sifono dangtelis
130x130mm

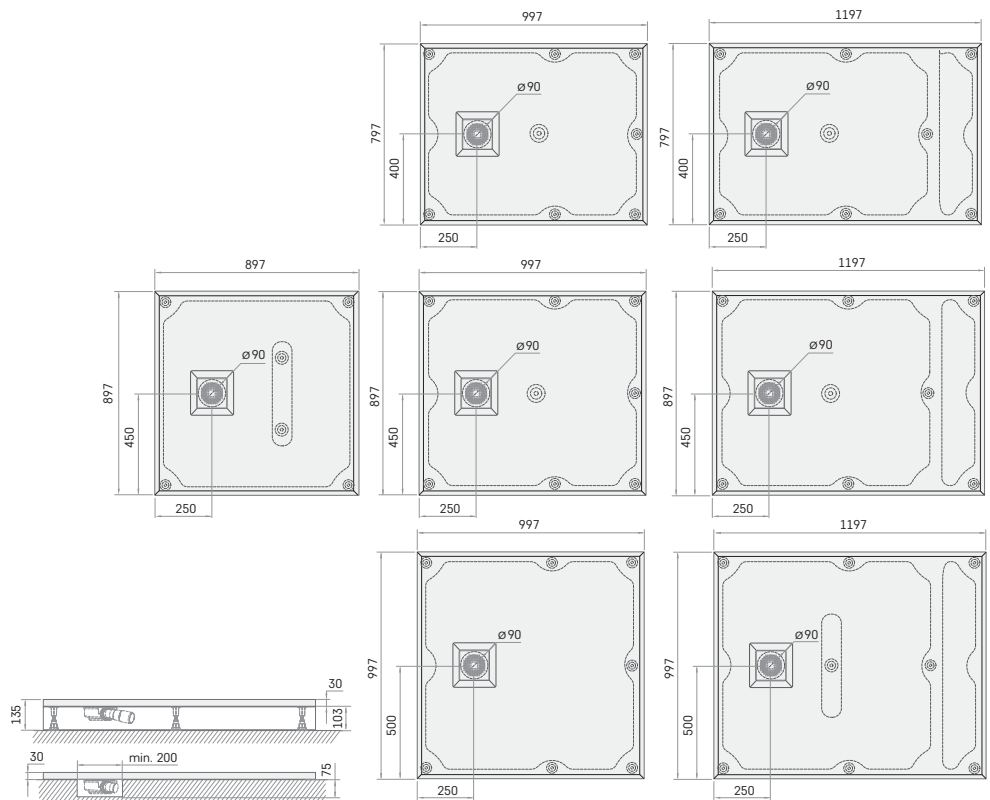

Kainos Eur su PVM

Pavadinimas

Aprašymas

Kaina EUR

Art. NR.

Balta Spalvota

Balta / Spalvota



DECO SHAPE

Made to Measure
1660-2500 x 725-1275 mm
h = 630 mm
Talpa: 240 l
Svoris: 130 kg
Integruotas persipylimas, push-open dugno vožtuvas ir sifonas komplekte.

Silkstone® vonia, 1660-1800 x 725-850 mm*	2940	3470	VADESHM/xx
Silkstone® vonia, 1660-2500 x 725-1275 mm*	3525	4050	VADESHL/xx

* DECO SHAPE vonios stalviršis gaminamas pagal užsakovo nurodytą formą ir išmatavimus, todėl užsakant būtina pridėti brėžinį (žr. p. 54).

Kampų užapvalinimas, nupjovimai ir išpjovimai įskaičiuoti į kainą.

Tonuotas tik vonios stalviršis (Silkstone spalvas (žr. p. 57)).

Ne visų išmatavimų vonios stalviršis gali būti tonuotas (būtinai suderinimas).

Anga kanalizacijai ir maišytuvo angos įskaičiuotos į kainą, jų padėtį būtina nurodyti brėžinyje.

Maišytuvą į vonios kraštą galima sumontuoti tik tokiu atveju, kai krašto plotis ne mažesnis nei 120 mm.

Žemiau esančiame brėžinyje yra nurodyti minimalūs matmenys iki vonios dubens, kurių negalima keisti.

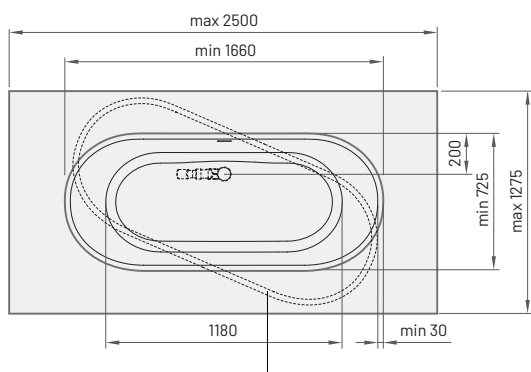

minimalus paviršius

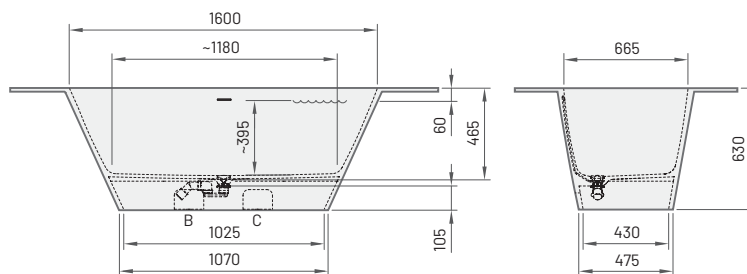

DECO SHAPE RE

1700-2000 x 825 mm
h = 630 mm
Talpa: 240 l
Svoris: 130 kg
Integruotas persipylimas, push-open dugno vožtuvas ir sifonas komplekte.

Silkstone® vonia, 1700-2000 x 825 mm*	2900	3430	VADESHRE/xx
---------------------------------------	------	------	-------------

* Vonios DECO SHAPE RE stalviršio išmatavimus nurodo užsakovas, todėl užsakant būtina pridėti brėžinį, nurodant vonios ilgį, maišytuvo modelį ir brėžinį bei angų maišytuvui vietą (žr. p. 54).

Tonuotas tik vonios stalviršis. (Silkstone® spalvas (žr. p. 57)).

Anga kanalizacijai ir maišytuvo angos įskaičiuotos į kainą, jų padėtį būtina nurodyti brėžinyje.

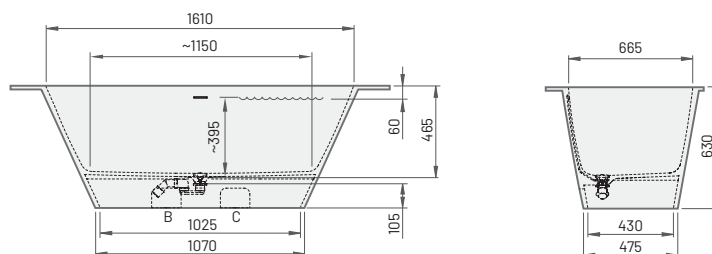
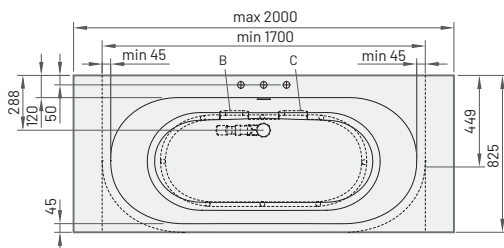

DECO SHAPE RE, 1700-2000x825



Pavadinimas

Aprašymas

Kaina EUR

Art. NR.

Balta Spalvota

Balta / Spalvota



DECO SHAPE RE A, 1700-2000x825

DECO SHAPE RE A

1700-2000 × 825 mm

h = 630 mm

Talpa: 240 l

Svoris: 130 kg

Integruotas persipylimas,
push-open dugno vožtuvas
ir sifonas komplekte.

Silkstone® vonia, 1700-2000 × 825 mm*

2900

3430

VADESHREA/xx

* Vonios DECO SHAPE RE A stalviršio išmatavimus nurodo užsakovas, todėl užsakant būtina pridėti brėžinį, nurodant vonios ilgį, maišytuvo modelį ir brėžinį bei angų maišytuvui vietą (žr. p. 54).

Tonuotas tik vonios stalviršis. (Silkstone® spalvas (žr. p. 57)).

Anga kanalizacijai ir maišytuvo angos įskaičiuotos į kainą, jų padėtį būtina nurodyti brėžinyje.

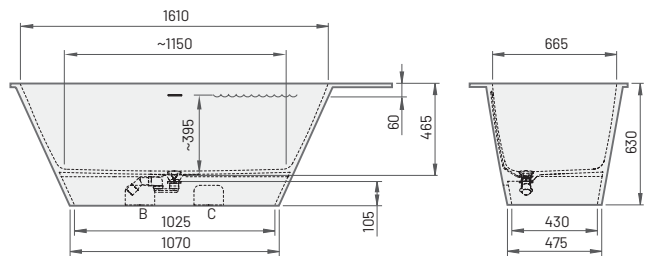
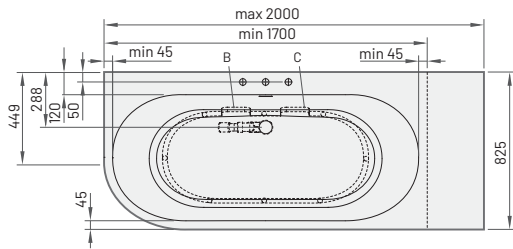

DECO SHAPE RE D

1700-2000 × 825 mm

h = 630 mm

Talpa: 240 l

Svoris: 130 kg

Integruotas persipylimas,
push-open dugno vožtuvas
ir sifonas komplekte.

Silkstone® vonia, 1700-2000 × 825 mm*

2900

3430

VADESHRED/xx

* Vonios DECO SHAPE RE D stalviršio išmatavimus nurodo užsakovas, todėl užsakant būtina pridėti brėžinį, nurodant vonios ilgį, maišytuvo modelį ir brėžinį bei angų maišytuvui vietą (žr. p. 54).

Tonuotas tik vonios stalviršis. Užsakymo pastabose būtina nurodyti spalvos pavadinimą (Silkstone® spalvas (žr. p. 57)).

Anga kanalizacijai ir maišytuvo angos įskaičiuotos į kainą, jų padėtį būtina nurodyti brėžinyje.



DECO SHAPE RE D, 1700-2000x825

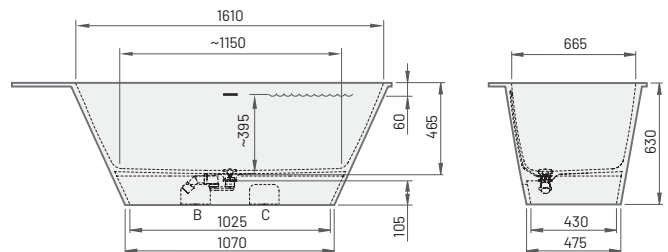
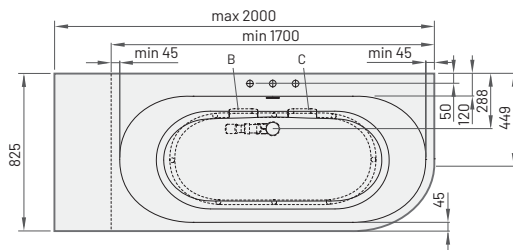

Praustuvų OPUS MINI pavyzdžiai



OPUS MINI 600×440×100
 Komplektacija: praustuvas OPUS MINI,
 H = 100 mm, laikikliai integruoti
 Kaina € 580

PRAUSTUVŲ MADE TO MEASURE OPUS MINI KAINOS

Stalviršio aukštis (H), mm	Stalviršio ilgis (L), mm									Nestandartinės formos, išmatavimai
	450-550	551-800	801-1000	1001-1200	1201-1400	1401-1600	1601-1800	1801-2000	2001-2200	
H = 25 mm, Matte White, įskaitant 1 praustuvą	440	490	540	590	640	690	750	810	870	Pagal užklausą
H = 30-100 mm, Matte White, įskaitant 1 praustuvą	520	580	640	700	760	820	880	940	1000	
H = 110-150 mm, Matte White, įskaitant 1 praustuvą	600	670	740	810	880	950	1020	1090	1160	
H = 25 mm, Visi tonuoti, įskaitant 1 praustuvą*	660	720	790	850	910	990	1070	1140	1220	Pagal užklausą
H = 30-100 mm, Visi tonuoti, įskaitant 1 praustuvą*	740	810	890	960	1030	1120	1200	1270	1350	
H = 110-150 mm, Visi tonuoti, įskaitant 1 praustuvą*	820	900	990	1070	1150	1250	1340	1420	1510	

Papildomai:

Papildomai dubuo (Matte White / tonuotas)**	220 / 300										Pagal užklausą
Briauna prie sienos, h = 30 mm	130										
Sieninis panelis, h = 60 - 200 mm	Matte White	70	90	110	130	150	170	190	230	250	
	tonuotas	90	110	130	150	180	210	230	270	300	
Sieninis panelis, h = 201 - 400 mm	Matte White	130	180	220	260	300	340	380	420	460	
	tonuotas	160	210	250	300	350	400	450	500	550	
Rankšluosčių laikiklis (1 vnt.)***	75										
Kampo užapvalinimas (tik H = 25 mm), kampo nupjovimas	75										
Papildomai laikikliai 400 mm, balti (1 vnt.)****	45										
2D/3D brėžinių paruošimas prieš gaminant gaminį*****	65										
Kontūrinis frezavimas stalviršyje (1 vnt.)	55										
Push-open dugno vožtuvas su chromuotu /Silkstone® Matte White / Silkstone® tonuotas dangteliu	75										
Neužsidarantis dugno vožtuvas su chromuotu /Silkstone® Matte White / Silkstone® tonuotas dangteliu	70										

* Tonų praustuvas galimas tik Matte Cappelatte, Matte Grey, Matte Oyster spalvose. Dėmesio! Granito paletės spalvos galimos tik stalviršiu.

** Galima tik jei stalviršio ilgis (L) ne mažesnis kaip 900 mm;

*** Rankšluosčių laikiklis praustuvui OPUS MINI galimas tik jei stalviršio aukštis (H) 100 mm, o stalviršio ilgis (L) ne mažiau 450 mm;

**** Papildomi laikikliai reikalingi tik tokiu atveju, jei siena nepritaikyta išlaikyti didelį svorį arba stalviršio aukštis (H)

mažesnis nei 100 mm. Rekomenduojama tvirtinti 1 laikiklį 900 mm stalviršio ilgio (L). Laikikliai nereikalingi, jei stalviršis montuojamas ant baldo;

***** Techninė konsultacija brėžinių paruošimui, stalviršių planavimui ir brėžinių suderinimui.

Užsakant stalviršį, būtina pridėti užpildytą "Made to Measure praustuvų užsakymo forma" (žr. p. 41).

Baltos spalvos tonas stalviršiu ir dubeniui gali nežymiai skirtis. Tamsintoms praustuvo bus matomos lipnios dėmės. Silkstone® spalvas (žr. p. 57).

Leistini dubens išmatavimų ir dubens padėties stalviršyje nuokrypiai +/-5 mm.

Praustuvo OPUS MINI išmatavimai

OPUS MINI
 305×265 mm

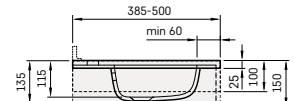
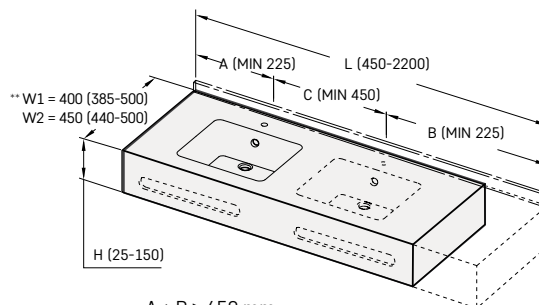
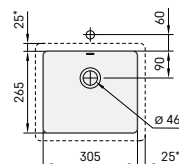

A + B ≥ 450 mm
 A + B + C ≥ 900 mm

* Išorinis praustuvo matmuo

Minimalus atstumas nuo maišytuvo angos iki sienos ne mažesnis nei 55 mm.

** W1 = (min-max) plotis, kai maišytuvas iš sienos
 W2 = (min-max) plotis, kai maišytuvas iš stalviršio.

Papildomai laikikliai (400 mm)

Praustuvų OPUS pavyzdžiai



OPUS 1200×450×100
Komplektacija: praustuvas OPUS su stalviršiu (H = 100 mm), kampo nupjovimas, laikikliai integruoti
Kaina € 775 (700 + 75)



OPUS DUO 1200 × 450 × 150
Komplektacija: 2 praustuvai OPUS su stalviršiu (H = 150 mm), rankšluosčių laikiklis, briauna prie sienos, laikikliai integruoti
Kaina € 1235 (810 + 220 + 130 + 75)

PRAUSTUVŲ MADE TO MEASURE OPUS KAINOS

Stalviršio aukštis (H), mm	Stalviršio ilgis (L), mm								Nestandartinės formos, išmatavimai
	600-800	801-1000	1001-1200	1201-1400	1401-1600	1601-1800	1801-2000	2001-2200	
H = 25 mm, Matte White, įskaitant 1 praustuvą	490	540	590	640	690	750	810	870	Pagal užklausą
H = 30-100 mm, Matte White, įskaitant 1 praustuvą	580	640	700	760	820	880	940	1000	
H = 110-150 mm, Matte White, įskaitant 1 praustuvą	670	740	810	880	950	1020	1090	1160	
H = 25 mm, Visi tonuoti, įskaitant 1 praustuvą*	720	790	850	910	990	1070	1140	1220	Pagal užklausą
H = 30-100 mm, Visi tonuoti, įskaitant 1 praustuvą*	810	890	960	1030	1120	1200	1270	1350	
H = 110-150 mm, Visi tonuoti, įskaitant 1 praustuvą*	900	990	1070	1150	1250	1340	1420	1510	

Papildomai:

Papildomai dubuo (Matte White / tonuotas)**	220 / 300								Pagal užklausą	
Briauna prie sienos, h = 30 mm	130									
Sieninis panelis, h = 60 - 200 mm	Matte White	90	110	130	150	170	190	230		250
	tonuotas	110	130	150	180	210	230	270		300
Sieninis panelis, h = 201 - 400 mm	Matte White	180	220	260	300	340	380	420		460
	tonuotas	210	250	300	350	400	450	500		550
Rankšluosčių laikiklis (1 vnt.)***	75									
Kampo užapvalinimas (tik H = 25 mm), kampo nupjovimas	75									
Papildomai laikikliai 400 mm, balti (1 vnt.)****	45									
2D/3D brėžinių paruošimas prieš gaminant gaminį*****	65									
Kontūrinis frezavimas stalviršyje (1 vnt.)	55									
Push-open dugno vožtuvas su chromuotu / Silkstone® Matte White / Silkstone® tonuotas dangteliu	75									
Neužsidarantis dugno vožtuvas su chromuotu / Silkstone® Matte White / Silkstone® tonuotas dangteliu	70									

* Tonų praustuvas galimas tik Matte Caffelatte, Matte Grey, Matte Oyster spalvose. Dėmesio! Granito paletės spalvos galimos tik stalviršiu.;

** Galima tik jei stalviršio ilgis (L) ne mažesnis kaip 1200 mm;

*** Rankšluosčių laikiklis praustuvui OPUS galimas tik kai stalviršio aukštis (H) - 100 mm ir atstumas nuo stalviršio krašto iki dubens centro (A, B ≥ 350 mm);

**** Papildomi laikikliai reikalingi tik tokiu atveju, jei siena nepritaikyta išlaikyti didelį svorį arba stalviršio aukštis (H)

mažesnis nei 100 mm. Rekomenduojama tvirtinti 1 laikiklį 900 mm stalviršio ilgio (L). Laikikliai nereikalingi, jei stalviršis montuojamas ant baldo;

***** Techninė konsultacija brėžinių paruošimui, stalviršių planavimui ir brėžinių suderinimui.

Užsakant stalviršį, būtina pridėti užpildytą "Made to Measure praustuvų užsakymo forma" (žr. p. 41).

Baltos spalvos tonas stalviršiu ir dubeniui gali nežymiai skirtis. Tamsintoms praustuvo bus matomos lipnios dėmės. Silkstone® spalvas (žr. p. 57).

Leistini dubens išmatavimų ir dubens padėties stalviršyje nuokrypiai +/-5 mm.

Praustuvo OPUS išmatavimai

OPUS

470×270 mm
Integruotas persipylimas priekyje

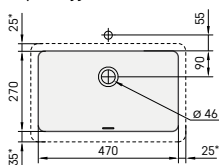

* Išorinis praustuvo matmuo

Minimalus atstumas nuo maišytuvo angos iki sienos ne mažesnis nei 55 mm.

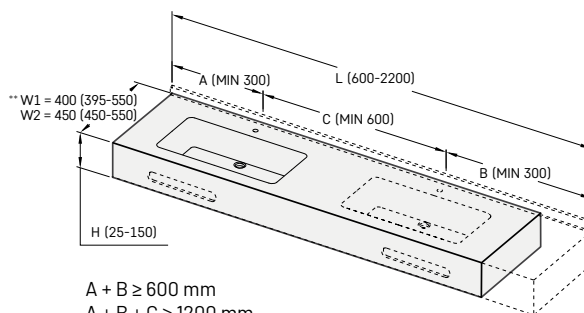

A + B ≥ 600 mm
A + B + C ≥ 1200 mm

** W1 = (min-max) plotis, kai maišytuvas iš sienos
W2 = (min-max) plotis, kai maišytuvas iš stalviršio.

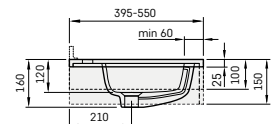

Papildomai laikikliai (400 mm)

Praustuvų OPUS GRANDE pavyzdžiai



OPUS GRANDE 1200×500×100
Komplektacija: praustuvas
OPUS GRANDE, su stalviršiu
(H = 100 mm), laikikliai integruoti
Kaina € 770



OPUS GRANDE 1450×550×150
Komplektacija: 2 praustuvi OPUS GRANDE,
su stalviršiu (H = 150 mm), briauna prie sienos,
rankšluosčių laikiklis, laikikliai integruoti
Kaina € 1475 (1020 + 250 + 130 + 75)

PRAUSTUVŲ MADE TO MEASURE OPUS GRANDE KAINOS

Stalviršio aukštis (H), mm	Stalviršio ilgis (L), mm								Nestandartinės formos, išmatavimai
	700-800	801-1000	1001-1200	1201-1400	1401-1600	1601-1800	1801-2000	2001-2200	
H = 25 mm, Matte White, įskaitant 1 praustuvą	570	630	690	750	810	870	930	990	Pagal užklausą
H = 30-100 mm, Matte White, įskaitant 1 praustuvą	650	710	770	830	890	950	1010	1070	
H = 110-150 mm, Matte White, įskaitant 1 praustuvą	700	780	860	940	1020	1100	1180	1260	
H = 25 mm, Visi tonuoti, įskaitant 1 praustuvą*	830	910	980	1050	1140	1220	1290	1370	Pagal užklausą
H = 30-100 mm, Visi tonuoti, įskaitant 1 praustuvą*	910	990	1060	1130	1220	1300	1370	1450	
H = 110-150 mm, Visi tonuoti, įskaitant 1 praustuvą*	960	1060	1150	1240	1350	1450	1540	1640	

Papildomai:

Papildomai dubuo (Matte White / tonuotas)**	250 / 360								Pagal užklausą	
Briauna prie sienos, h = 30 mm	130									
Sieninis panelis, h = 60 - 200 mm	Matte White	90	110	130	150	170	190	230		250
	tonuotas	110	130	150	180	210	230	270		300
Sieninis panelis, h = 201 - 400 mm	Matte White	180	220	260	300	340	380	420		460
	tonuotas	210	250	300	350	400	450	500		550
Rankšluosčių laikiklis (1 vnt.)***	75									
Kampo užapvalinimas (tik H = 25 mm), kampo nupjovimas	75									
Papildomai laikikliai 400 mm, balti (1 vnt.)****	45									
2D/3D brėžinių paruošimas prieš gaminant gaminį*****	65									
Kontūrinis frezavimas stalviršyje (1 vnt.)	55									
Push-open dugno vožtuvas su chromuotu / Silkstone® Matte White / Silkstone® tonuotas dangteliu	75									
Neužsidarantis dugno vožtuvas su chromuotu / Silkstone® Matte White / Silkstone® tonuotas dangteliu	70									

* Tonų praustuvas galimas tik Matte Cappelatte, Matte Grey, Matte Oyster spalvose. Dėmesio! Granito paletės spalvos galimos tik stalviršiu.;

** Galima tik jei stalviršio ilgis (L) ne mažesnis kaip 1400 mm;

*** Rankšluosčių laikiklis galimas tik jei stalviršio aukštis (H) 100 mm, o stalviršio ilgis (L) ne mažiau: 700 mm;

**** Papildomi laikikliai reikalingi tik tokiu atveju, jei siena nepritaikyta išlaikyti didelį svorį arba stalviršio aukštis (H) mažesnis nei 100 mm. Rekomenduojama tvirtinti 1 laikiklį 900 mm stalviršio ilgio (L). Laikikliai nereikalingi, jei stalviršius montuojamas ant baldo;

***** Techninė konsultacija brėžinių paruošimui, stalviršių planavimui ir brėžinių suderinimui.

Užsakant stalviršį, būtina pridėti užpildytą "Made to Measure praustuvų užsakymo forma" (žr. p. 41).

Baltos spalvos tonas stalviršiu ir dubeniui gali nežymiai skirtis. Tamsintoms praustuvo bus matomos lipnios dėmės. Silkstone® spalvas (žr. p. 57).

Leistini dubens išmatavimų ir dubens padėties stalviršyje nuokrypiai +/-5 mm.

Praustuvo išmatavimai OPUS GRANDE

OPUS GRANDE

600×334 mm
Integruotas persipylimas priekyje

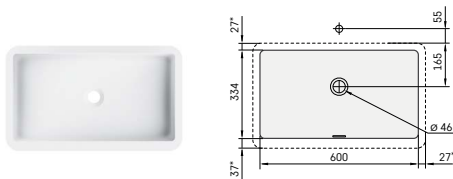

*Išorinis praustuvo matmuo

Minimalus atstumas nuo maišytuvo
angos iki sienos ne mažesnis nei 55 mm.

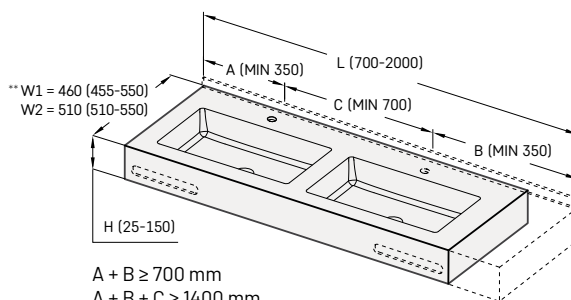

A + B ≥ 700 mm
A + B + C ≥ 1400 mm

** W1 = (min-max) plotis, kai maišytuvas iš sienos
W2 = (min-max) plotis, kai maišytuvas iš stalviršio.

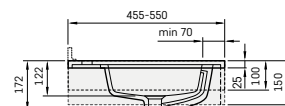

Papildomai
laikikliai
(480 mm)

Praustuvų STRETTO pavyzdžiai



STRETTO 550×300×150
Komplektacija: praustuvas STRETTO,
su stalviršiu (H = 150 mm),
laikikliai integruoti
Kaina € 560



STRETTO DUO 1200×300×150
Komplektacija: 2 praustuvai
STRETTO,
su stalviršiu (H = 150 mm),
laikikliai integruoti
Kaina € 990 (770 + 220)

PRAUSTUVŲ MADE TO MEASURE STRETTO KAINOS

Stalviršio aukštis (H), mm	Stalviršio ilgis (L), mm									Nestandartinės formos, išmatavimai	
	500-550	551-800	801-1000	1001-1200	1201-1400	1401-1600	1601-1800	1801-2000	2001-2200		
H = 150 mm, Matte White, įskaitant 1 praustuvą	560	630	700	770	840	910	980	1050	1120	Pagal užklausą	
H = 150 mm, Visi tonuoti, įskaitant 1 praustuvą*	760	840	930	1010	1090	1190	1280	1360	1450	Pagal užklausą	
Papildomai:											
Papildomai dubuo (Matte White / tonuotas)**	220 / 280									Pagal užklausą	
Briauna prie sienos, h = 30 mm	130										
Sieninis panelis, h = 60 - 200 mm	Matte White	70	90	110	130	150	170	190	230		250
	tonuotas	90	110	130	150	180	210	230	270		300
Sieninis panelis, h = 201 - 400 mm	Matte White	130	170	230	260	320	350	380	430		480
	tonuotas	160	210	250	300	350	400	450	500		550
Rankšluosčių laikiklis (1 vnt.)***	75										
Kampo užapvalinimas (tik H = 25 mm), kampo nupjovimas	75										
2D/3D brėžinių paruošimas prieš gaminant gaminį****	65										
Kontūrinis frezavimas stalviršyje (1 vnt.)	55										
Neužsidarantis dugno vožtuvas su chromuotu / Silkstone® Matte White / Silkstone® tonuotas dangteliu	70										

* Tonų praustuvas galimas tik Matte Caffelatte, Matte Grey, Matte Oyster spalvose. Dėmesio! Granito paletės spalvos galimos tik stalviršiu.

** Galima tik jei stalviršio ilgis (L) ne mažesnis kaip 1050 mm;

*** Rankšluosčių laikiklis galimas tik jei stalviršio aukštis (H) 100 mm, o stalviršio ilgis (L) ne mažiau: 500 mm – su dubeniu STRETTO;

**** Techninė konsultacija brėžinių paruošimui, stalviršių planavimui ir brėžinių suderinimui.

Standartiniai laikikliai yra komplekte.

Užsakant stalviršį, būtina pridėti užpildytą "Made to Measure praustuvų užsakymo forma" (žr. p. 41).

Baltos spalvos tonas stalviršiui ir dubeniui gali nežymiai skirtis. Tamsintoms praustuvo bus matomos lipnios dėmės. Silkstone® spalvas (žr. p. 57).

Leistini dubens išmatavimų ir dubens padėties stalviršyje nuokrypiai +/-5 mm.

Praustuvo STRETTO išmatavimai

STRETTO

378×180 mm

Praustuvas be persipilimo

Persipilimas užsakomas papildomai



Maišytuvas iš šono

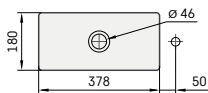

Maišytuvas per vidurį

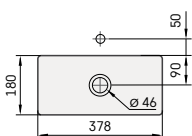

Minimalus atstumas nuo maišytuvo angos iki sienos ne mažesnis nei 55 mm.

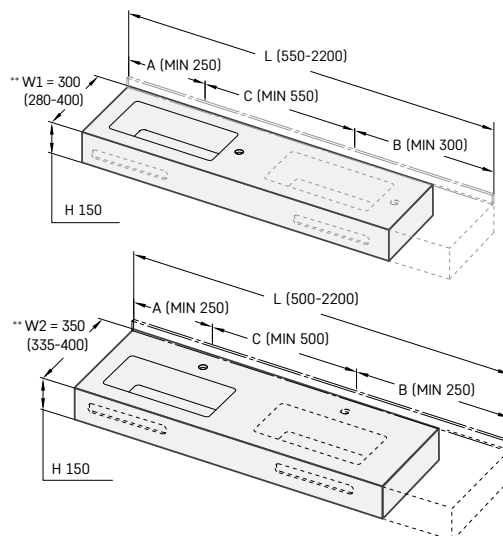

** W1 = (min-max) plotis, kai maišytuvas iš sienos
W2 = (min-max) plotis, kai maišytuvas iš stalviršio.

Minimalus praustuvo STRETTO ilgis (L)

be skylės maišytuvui:

1 dubuo: A + B ≥ 550 mm

2 dubenys: A + B + C ≥ 1100 mm

Minimalus praustuvo STRETTO ilgis (L) su

skylė maišytuvui ties praustuvo centru:

1 dubuo: A + B ≥ 500 mm

2 dubenys: A + B + C ≥ 1100 mm

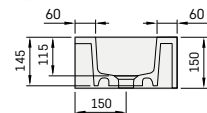

Minimalus praustuvo STRETTO ilgis (L) su

skylė maišytuvui iš šono:

1 dubuo: A + B ≥ 550 mm

2 dubenys: A + B + C ≥ 1100 mm

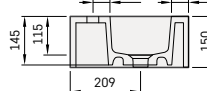

Kainos Eur su PVM

Praustuvų ROUND pavyzdžiai



ROUND 500 × 500 × 150
Komplektacija: praustuvas ROUND, su stalviršiu (H = 150 mm), laikikliai integruoti
Kaina € 700



ROUND 1800 × 550 × 150
Komplektacija: 3 praustuvai ROUND, su stalviršiu (H = 150 mm), briauna prie sienos, laikikliai integruoti
Kaina € 1730 (1100 + 250 + 250 + 130)

PRAUSTUVŲ MADE TO MEASURE ROUND KAINOS

Stalviršio aukštis (H), mm	Stalviršio ilgis (L), mm								Nestandartinės formos, išmatavimai
	500-800	801-1000	1001-1200	1201-1400	1401-1600	1601-1800	1801-2000	2001-2200	
H = 25 mm, Matte White, įskaitant 1 praustuą	570	630	690	750	810	870	930	990	Pagal užklausą
H = 30-100 mm, Matte White, įskaitant 1 praustuą	650	710	770	830	890	950	1010	1070	
H = 110-150 mm, Matte White, įskaitant 1 praustuą	700	780	860	940	1020	1100	1180	1260	
H = 25 mm, Visi tonuoti, įskaitant 1 praustuą*	830	910	980	1050	1140	1220	1290	1370	Pagal užklausą
H = 30-100 mm, Visi tonuoti, įskaitant 1 praustuą*	910	990	1060	1130	1220	1300	1370	1450	
H = 110-150 mm, Visi tonuoti, įskaitant 1 praustuą*	960	1060	1150	1240	1350	1450	1540	1640	

Papildomai:

Papildomai dubuo (Matte White / tonuotas)**		250 / 360								Pagal užklausą
Briauna prie sienos, h = 30 mm		130								
Sieninis panelis, h = 60 - 200 mm	Matte White	90	110	130	150	170	190	230	250	
	tonuotas	110	130	150	180	210	230	270	300	
Sieninis panelis, h = 201 - 400 mm	Matte White	180	220	260	300	340	380	420	460	
	tonuotas	210	250	300	350	400	450	500	550	
Rankšluosčių laikiklis (1 vnt.)***		75								
Kampo užapvalinimas (tik H = 25 mm), kampo nupjovimas		75								
Papildomai laikikliai 400 mm, balti (1 vnt.)****		45								
2D/3D brėžinių paruošimas prieš gaminant gaminį*****		65								
Kontūrinis frezavimas stalviršyje (1 vnt.)		55								
Push-open dugno vožtuvas su chromuotu / Silkstone® Matte White / Silkstone® tonuotas dangteliu		75								
Neužsidarantis dugno vožtuvas su chromuotu / Silkstone® Matte White / Silkstone® tonuotas dangteliu		70								

* Tonų praustuvas galimas tik Matte Caffelatte, Matte Grey, Matte Oyster spalvose. Dėmesio! Granito paletės spalvos galimos tik stalviršiu.

** Galima tik jei stalviršio ilgis (L) ne mažesnis kaip 1050 mm;

*** Rankšluosčių laikiklis galimas tik jei stalviršio aukštis (H) 100 mm, o stalviršio ilgis (L) ne mažiau: 500 mm – su dubeniu ROUND;

**** Papildomi laikikliai reikalingi tik tokiu atveju, jei siena nepritaikyta išlaikyti didelį svorį arba stalviršio aukštis (H) mažesnis nei 100 mm. Rekomenduojama tvirtinti 1 laikiklį 900 mm stalviršio ilgio (L). Laikikliai nereikalingi, jei stalviršis montuojamas ant baldo;

***** Techninė konsultacija brėžinių paruošimui, stalviršių planavimui ir brėžinių suderinimui.

Užsakant stalviršį, būtina pridėti užpildytą "Made to Measure praustuvų užsakymo forma" (žr. p. 41).

Baltos spalvos tonas stalviršiui ir dubeniui gali nežymiai skirtis. Tamsintoms praustuvo bus matomos lipnios dėmės. Silkstone® spalvas (žr. p. 57).

Leistini dubens išmatavimų ir dubens padėties stalviršyje nuokrypiai +/- 5 mm.

Praustuvo ROUND išmatavimai

ROUND
D 400 mm

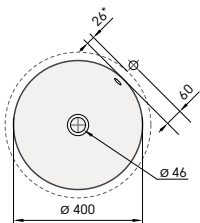

* Išorinis praustuvo matmuo

Minimalus atstumas nuo maišytuvo angos iki sienos ne mažesnis nei 55 mm.

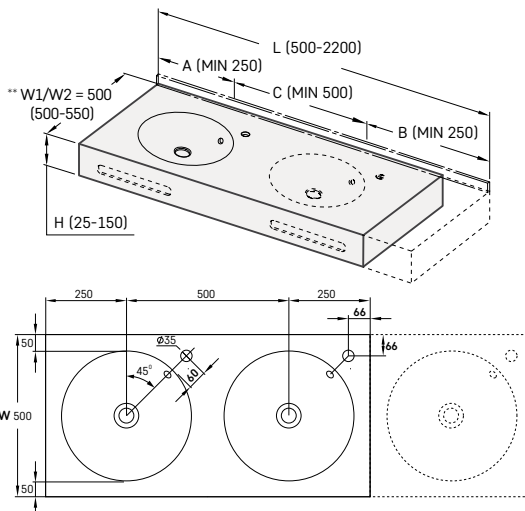

** W1 = (min-max) plotis, kai maišytuvas iš sienos
W2 = (min-max) plotis, kai maišytuvas iš stalviršio.

Minimalus praustuvo su stalviršiu ROUND ilgis su skylė maišytuvui 45° į dešinę nuo praustuvo centro:
A + B ≥ 500 mm
A + B + C ≥ 1000 mm

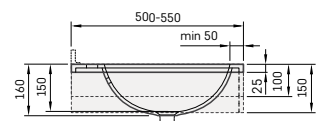

Papildomai laikikliai (480 mm)

Praustuvų OVO pavyzdžiai



OVO DUO 1400×500×150
 Komplektacija: 2 praustuvi OVO su stalviršiu
 (H = 150 mm), briauna prie sienos, rankšluosčių
 laikiklis, laikikliai integruoti
 Kaina €1395 (940 + 250 + 130 + 75)

PRAUSTUVŲ MADE TO MEASURE OVO KAINOS

Stalviršio aukštis (H), mm	Stalviršio ilgis (L), mm								Nestandartinės formos, išmatavimai
	650-800	801-1000	1001-1200	1201-1400	1401-1600	1601-1800	1801-2000	2001-2200	
H = 25 mm, Matte White, įskaitant 1 praustuvą	570	630	690	750	810	870	930	990	Pagal užklausą
H = 30-100 mm, Matte White, įskaitant 1 praustuvą	650	710	770	830	890	950	1010	1070	
H = 110-150 mm, Matte White, įskaitant 1 praustuvą	700	780	860	940	1020	1100	1180	1260	
H = 25 mm, Visi tonuoti, įskaitant 1 praustuvą*	830	910	980	1050	1140	1220	1290	1370	Pagal užklausą
H = 30-100 mm, Visi tonuoti, įskaitant 1 praustuvą*	910	990	1060	1130	1220	1300	1370	1450	
H = 110-150 mm, Visi tonuoti, įskaitant 1 praustuvą*	960	1060	1150	1240	1350	1450	1540	1640	

Papildomai:

Papildomai dubuo (Matte White / tonuotas)**	250 / 360								Pagal užklausą	
Briauna prie sienos, h = 30 mm	130									
Sieninis panelis, h = 60 - 200 mm	Matte White	90	110	130	150	170	190	230		250
	tonuotas	110	130	150	180	210	230	270		300
Sieninis panelis, h = 201 - 400 mm	Matte White	180	220	260	300	340	380	420		460
	tonuotas	210	250	300	350	400	450	500		550
Rankšluosčių laikiklis (1 vnt.)***	75									
Kampo užapvalinimas (tik H = 25 mm), kampo nupjovimas	75									
Papildomai laikikliai 400 mm, balti (1 vnt.)****	45									
2D/3D brėžinių paruošimas prieš gaminant gaminį*****	65									
Kontūrinis frezavimas stalviršyje (1 vnt.)	55									
Push-open dugno vožtuvas su chromuotu /Silkstone® Matte White / Silkstone® tonuotas dangteliu	75									
Neužsidarantis dugno vožtuvas su chromuotu /Silkstone® Matte White / Silkstone® tonuotas dangteliu	70									

* Tonų praustuvas galimas tik Matte Cappelatte, Matte Grey, Matte Oyster spalvose. Dėmesio! Granito paletės spalvos galimos tik stalviršiu.

** Galima tik jei stalviršio ilgis (L) ne mažesnis kaip 1250 mm;

*** Rankšluosčių laikiklis galimas tik jei stalviršio aukštis (H) 100 mm, o stalviršio ilgis (L) ne mažiau: 650 mm – su dubeniu OVO;

**** Papildomi laikikliai reikalingi tik tokiu atveju, jei siena nepritaikyta išlaikyti didelį svorį arba stalviršio aukštis (H)

mažesnis nei 100 mm. Rekomenduojama tvirtinti 1 laikiklį 900 mm stalviršio ilgio (L). Laikikliai nereikalingi, jei stalviršius montuojamas ant baldo.

***** Techninė konsultacija brėžinių paruošimui, stalviršių planavimui ir brėžinių suderinimui.

Užsakant stalviršį, būtina pridėti užpildytą "Made to Measure praustuvi užsakymo forma" (žr. p. 41).

Baltos spalvos tonas stalviršiu ir dubeniui gali nežymiai skirtis. Tamsintoms praustuvo bus matomos lipnios dėmės. Silkstone® spalvas (žr. p. 57).

Leistini dubens išmatavimų ir dubens padėties stalviršyje nuokrypiai +/-5 mm.

Praustuvo OVO išmatavimai

OVO

500×320 mm

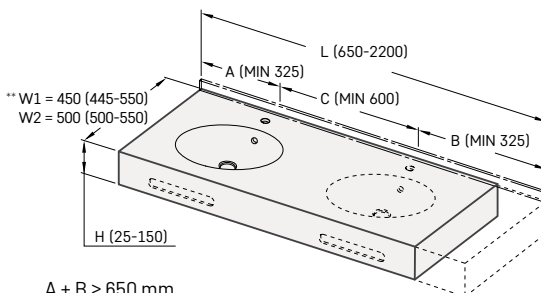
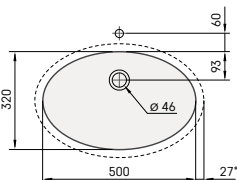

** W1 = 450 (445-550)

W2 = 500 (500-550)

A + B ≥ 650 mm

A + B + C ≥ 1250 mm

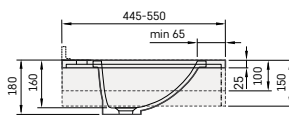

Papildomai laikikliai
 (400 mm, jei W 480-499 mm)
 (480 mm, jei W 500-550 mm)

* Išorinis praustuvo matmuo

Minimalus atstumas nuo maišytuvo angos iki sienos ne mažesnis nei 55 mm.

** W1 = (min-max) plotis, kai maišytuvas iš sienos
 W2 = (min-max) plotis, kai maišytuvas iš stalviršio.

Kainos Eur su PVM

Praustuvų PIANO pavyzdžiai



PIANO DUO 1600×600×150
 Komplektacija: 2 praustuvi PIANO su stalviršiu (H = 150 mm),
 briauna prie sienos 30 mm, laikikliai integruoti
 Kaina €1490 (1100 + 260 + 130)

PRAUSTUVŲ MADE TO MEASURE PIANO KAINOS

Stalviršio aukštis (H), mm	Stalviršio ilgis (L), mm								Nestandartinės formos, išmatavimai
	700-800	801-1000	1001-1200	1201-1400	1401-1600	1601-1800	1801-2000	2001-2200	
H = 25 mm, Matte White, įskaitant 1 praustuvą	610	680	750	820	890	960	1030	1100	Pagal užklausą
H = 30-100 mm, Matte White, įskaitant 1 praustuvą	690	760	830	900	970	1040	1110	1180	
H = 110-150 mm, Matte White, įskaitant 1 praustuvą	780	860	940	1020	1100	1180	1260	1340	
H = 25 mm, Visi tonuoti, įskaitant 1 praustuvą*	900	990	1070	1150	1250	1340	1420	1510	Pagal užklausą
H = 30-100 mm, Visi tonuoti, įskaitant 1 praustuvą*	980	1070	1150	1230	1330	1420	1500	1590	
H = 110-150 mm, Visi tonuoti, įskaitant 1 praustuvą*	1070	1170	1260	1350	1460	1560	1650	1750	

Papildomai:

Papildomai dubuo (Matte White / tonuotas)**		260 / 400								Pagal užklausą
Briauna prie sienos, h = 30 mm		130								
Sieninis panelis, h = 60 - 200 mm	Matte White	90	110	130	150	170	190	230	250	
	tonuotas	110	130	150	180	210	230	270	300	
Sieninis panelis, h = 201 - 400 mm	Matte White	180	220	260	300	340	380	420	460	
	tonuotas	210	250	300	350	400	450	500	550	
Rankšluosčių laikiklis (1 vnt.)***		75								
Kampo užapvalinimas (tik H = 25 mm), kampo nupjovimas		75								
Papildomai laikikliai 400 mm, balti (1 vnt.)****		45								
2D/3D brėžinių paruošimas prieš gaminant gaminį*****		65								
Kontūrinis frezavimas stalviršyje (1 vnt.)		55								
Push-open dugno vožtuvas su chromuotu / Silkstone® Matte White / Silkstone® tonuotas dangteliu		75								
Neužsidarantis dugno vožtuvas su chromuotu / Silkstone® Matte White / Silkstone® tonuotas dangteliu		70								

* Tonų praustuvas galimas tik Matte Cappelatte, Matte Grey, Matte Oyster spalvose. Dėmesio! Granito paletės spalvos galimos tik stalviršiu.

** Galima tik jei stalviršio ilgis (L) ne mažesnis kaip 1400 mm;

*** Rankšluosčių laikiklis galimas tik jei stalviršio aukštis (H) 100 mm, o stalviršio ilgis (L) ne mažiau: 700 mm;

**** Papildomi laikikliai reikalingi tik tokiu atveju, jei siena nepritaikyta išlaikyti didelį svorį arba stalviršio aukštis

(H) mažesnis nei 100 mm. Rekomenduojama tvirtinti 1 laikiklį 900 mm stalviršio ilgio (L). Laikikliai nereikalingi, jei stalviršius montuojamas ant baldo;

***** Techninė konsultacija brėžinių paruošimui, stalviršių planavimui ir brėžinių suderinimui.

Užsakant stalviršį, būtina pridėti užpildytą "Made to Measure praustuvų užsakymo forma" (žr. p. 41).

Baltos spalvos tonas stalviršiu ir dubeniui gali nežymiai skirtis. Tamsintoms praustuvo bus matomos lipnios dėmės. Silkstone® spalvas (žr. p. 57).

Leistini dubens išmatavimų ir dubens padėties stalviršyje nuokrypiai +/-5 mm.

Praustuvo PIANO išmatavimai

PIANO
560×420 mm

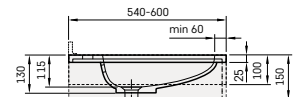
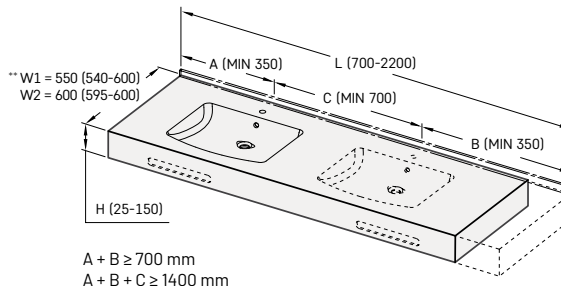
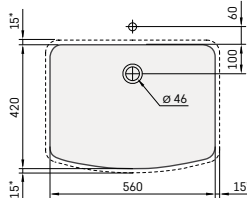

A + B ≥ 700 mm
 A + B + C ≥ 1400 mm

* Išorinis praustuvo matmuo

Minimalus atstumas nuo maišytuvo angos iki sienos ne mažesnis nei 55 mm.

** W1 = (min-max) plotis, kai maišytuvas iš sienos
 W2 = (min-max) plotis, kai maišytuvas iš stalviršio.

Papildomai laikikliai (480 mm)

Praustuvų CREDO pavyzdžiai



CREDO 1200×600×25
 Komplektacija: praustuvas CREDO su plonu (H = 25 mm)
 stalviršiu, briauna prie sienos 30 mm, 3 laikikliai
 Kaina € 1015 (750 + 130 + (3x45))

PRAUSTUVŲ MADE TO MEASURE CREDO KAINOS

Stalviršio aukštis (H), mm	Stalviršio ilgis (L), mm								Nestandartinės formos, išmatavimai
	600-800	801-1000	1001-1200	1201-1400	1401-1600	1601-1800	1801-2000	2001-2200	
H = 25 mm, Matte White, įskaitant 1 praustuvą	610	680	750	820	890	960	1030	1100	Pagal užklausą
H = 30-100 mm, Matte White, įskaitant 1 praustuvą	690	760	830	900	970	1040	1110	1180	
H = 110-150 mm, Matte White, įskaitant 1 praustuvą	780	860	940	1020	1100	1180	1260	1340	
H = 25 mm, Visi tonuoti, įskaitant 1 praustuvą*	900	990	1070	1150	1250	1340	1420	1510	Pagal užklausą
H = 30-100 mm, Visi tonuoti, įskaitant 1 praustuvą*	980	1070	1150	1230	1330	1420	1500	1590	
H = 110-150 mm, Visi tonuoti, įskaitant 1 praustuvą*	1070	1170	1260	1350	1460	1560	1650	1750	

Papildomai:

Papildomai dubuo (Matte White / tonuotas)**	260 / 400								Pagal užklausą	
Briauna prie sienos, h = 30 mm	130									
Sieninis panelis, h = 60 - 200 mm	Matte White	90	110	130	150	170	190	230		250
		tonuotas	110	130	150	180	210	230		270
Sieninis panelis, h = 201 - 400 mm	Matte White	180	220	260	300	340	380	420		460
		tonuotas	210	250	300	350	400	450		500
Rankšluosčių laikiklis (1 vnt.)***	75									
Kampo užapvalinimas (tik H = 25 mm), kampo nupjovimas	75									
Papildomai laikikliai 400 mm, balti (1 vnt.)****	45									
2D/3D brėžinių paruošimas prieš gaminant gaminį*****	65									
Kontūrinis frezavimas stalviršyje (1 vnt.)	55									
Push-open dugno vožtuvas su chromuotu /Silkstone® Matte White / Silkstone® tonuotas dangteliu	75									
Neužsidarantis dugno vožtuvas su chromuotu /Silkstone® Matte White / Silkstone® tonuotas dangteliu	70									

* Tonų praustuvas galimas tik Matte Cappelatte, Matte Grey, Matte Oyster spalvose. Dėmesio! Granito paletės spalvos galimos tik stalviršiui.;

** Galima tik jei stalviršio ilgis (L) ne mažesnis kaip 1200 mm;

*** Rankšluosčių laikiklis galimas tik jei stalviršio aukštis (H) 100 mm, o stalviršio ilgis (L) ne mažiau: 600 mm;

**** Papildomi laikikliai reikalingi tik tokiu atveju, jei siena nepritaikyta išlaikyti didelį svorį arba stalviršio aukštis

(H) mažesnis nei 100 mm. Rekomenduojama tvirtinti 1 laikiklį 900 mm stalviršio ilgio (L). Laikikliai nereikalingi, jei stalviršis montuojamas ant baldo;

***** Techninė konsultacija brėžinių paruošimui, stalviršių planavimui ir brėžinių suderinimui.

Užsakant stalviršį, būtina pridėti užpildytą "Made to Measure praustuvų užsakymo forma" (žr. p. 41).

Baltos spalvos tonas stalviršiui ir dubeniui gali nežymiai skirtis. Tamsintoms praustuvo bus matomos lipnios dėmės. Silkstone® spalvas (žr. p. 57).

Leistini dubens išmatavimų ir dubens padėties stalviršyje nuokrypiai +/-5 mm.

Praustuvo CREDO išmatavimai

CREDO

475 × 430 mm

Praustuvas su integruotu persipylimu

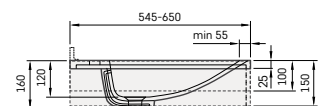
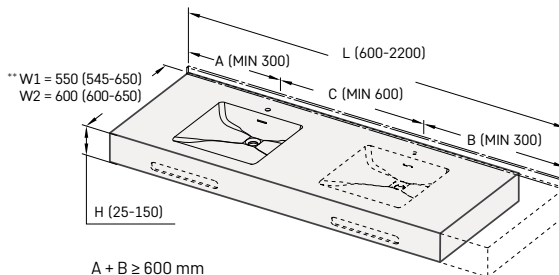
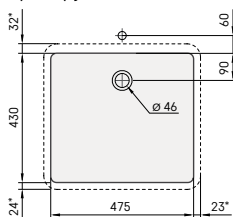

A + B ≥ 600 mm
 A + B + C ≥ 1200 mm

* Išorinis praustuvo matmuo

Minimalus atstumas nuo maišytuvo angos iki sienos ne mažesnis nei 55 mm.

** W1 = (min-max) plotis, kai maišytuvas iš sienos
 W2 = (min-max) plotis, kai maišytuvas iš stalviršio.

Papildomai laikikliai (480 mm)

Kainos Eur su PVM

Praustuvų QUADRO pavyzdžiai



QUADRO 1200×480×100
 Komplektacija: praustuvas
 QUADRO, su stalviršiu
 (H = 100 mm), laikikliai integruoti
 Kaina € 920

PRAUSTUVŲ MADE TO MEASURE QUADRO KAINOS

Stalviršio aukštis (H), mm	Stalviršio ilgis (L), mm							Nestandartinės formos, išmatavimai
	800-1000	1001-1200	1201-1400	1401-1600	1601-1800	1801-2000	2001-2200	
H = 25 mm, Matte White, įskaitant 1 praustuva	770	840	910	980	1050	1120	1190	Pagal užklausą
H = 30-100 mm, Matte White, įskaitant 1 praustuva	850	920	990	1060	1130	1200	1270	
H = 110-150 mm, Matte White, įskaitant 1 praustuva	950	1030	1110	1190	1270	1350	1430	
H = 25 mm, Visi tonuoti, įskaitant 1 praustuva*	1080	1160	1240	1340	1430	1510	1600	Pagal užklausą
H = 30-100 mm, Visi tonuoti, įskaitant 1 praustuva*	1160	1240	1320	1420	1510	1590	1680	
H = 110-150 mm, Visi tonuoti, įskaitant 1 praustuva*	1260	1350	1440	1550	1650	1740	1840	

Papildomai:

Papildomai dubuo (Matte White / tonuotas)**	350 / 480							Pagal užklausą	
Briauna prie sienos, h = 30 mm	130								
Sieninis panelis, h = 60 - 200 mm	Matte White	110	130	150	170	190	230		250
	tonuotas	130	150	180	210	230	270		300
Sieninis panelis, h = 201 - 400 mm	Matte White	220	260	300	340	380	420		460
	tonuotas	250	300	350	400	450	500		550
Rankšluosčių laikiklis (1 vnt.)***	75								
Kampo užapvalinimas (tik H = 25 mm), kampo nupjovimas	75								
Papildomai laikikliai 480 mm, balti (1 vnt.)****	45								
2D/3D brėžinių paruošimas prieš gaminant gaminį*****	65								
Kontūrinis frezavimas stalviršyje (1 vnt.)	55								

* Tonų praustuvas galimas tik Matte Caffe latte, Matte Grey, Matte Oyster spalvose. Dėmesio! Granito paletės spalvos galimos tik stalviršiu.

** Galima tik jei stalviršio ilgis (L) ne mažesnis kaip 1600 mm;

*** Rankšluosčių laikiklis galimas tik jei stalviršio aukštis (H) 100 mm, o stalviršio ilgis (L) ne mažiau: 800 mm;

**** Papildomi laikikliai reikalingi tik tokiu atveju, jei siena nepritaikyta išlaikyti didelį svorį arba stalviršio aukštis (H) mažesnis nei 100 mm. Rekomenduojama tvirtinti 1 laikiklį 900 mm stalviršio ilgio (L). Laikikliai nereikalingi, jei stalviršius montuojamas ant baldo;

***** Techninė konsultacija brėžinių paruošimui, stalviršių planavimui ir brėžinių suderinimui.

Užsakant stalviršį, būtina pridėti užpildytą "Made to Measure praustuvų užsakymo forma" (žr. p. 41).

Baltos spalvos tonas stalviršiu ir dubeniui gali nežymiai skirtis. Tamsintoms praustuvo bus matomos lipnios dėmės. Silkstone® spalvas (žr. p. 57).

Leistini dubens išmatavimų ir dubens padėties stalviršyje nuokrypiai +/- 5 mm.

Praustuvo išmatavimai QUADRO

QUADRO

680×290mm

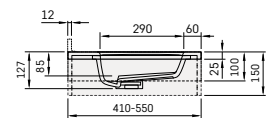
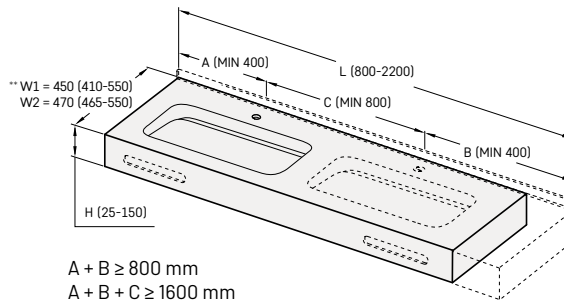
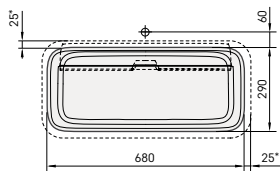

* Išorinis praustuvo matmuo

Minimalus atstumas nuo maišytuvo angos iki sienos ne mažesnis nei 55 mm.

** W1 = (min-max) plotis, kai maišytuvas iš sienos
 W2 = (min-max) plotis, kai maišytuvas iš stalviršio.

Papildomai laikikliai (400 mm)

MADE TO MEASURE PRAUSTUVŲ UŽSAKYMO FORMA

1. Išsirinkite praustuvo modelį (pažymėkite kryžiuuku):

Atkreipkite dėmesį į kiekvieno praustuvo minimalius pločio ir ilgio reikalavimus!



OPUS MINI 300 x 265 mm
 * W1 = 400 (385-500) mm
 W2 = 450 (440-500) mm
 WM = min. 60 mm; WW = 265 mm
 WB = min. 60 mm
 L = 450-2200; H = 25-150 mm
 A + B ≥ 450 mm
 A + B + C ≥ 900 mm
 Ant baldų:
 W1 = min. 385; W2 = min. 440 mm



OPUS 470 x 270 mm
 * W1 = 400 (395-550) mm
 W2 = 450 (450-550) mm
 WM = min. 55 mm; WW = 270 mm
 WB = min. 70 mm
 L = 600-2200; H = 25-150 mm
 A + B ≥ 600 mm
 A + B + C ≥ 1200 mm
 Ant baldų:
 W1 = min. 395; W2 = min. 450



OPUS GRANDE 600 x 334 mm
 * W1 = 460 (455-550) mm
 W2 = 510 (510-550) mm
 WM = min. 55 mm; WW = 334 mm
 WB = min. 70 mm
 L = 700-2200; H = 25-150 mm
 A + B ≥ 700 mm
 A + B + C ≥ 1400 mm
 Ant baldų:
 W1 = min. 455; W2 = min. 510

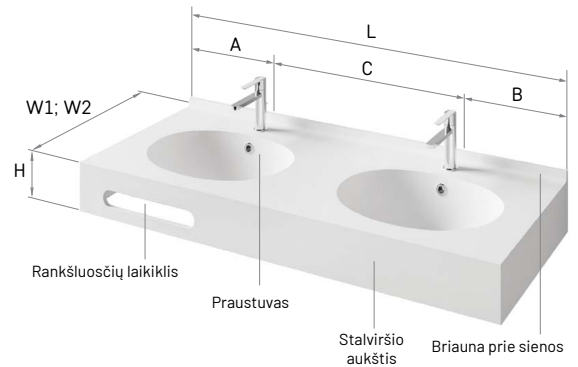

OVO 500 x 320 mm
 * W1 = 450 (445-550) mm
 W2 = 500 (500-550) mm
 WM = min. 60 mm; WW = 320 mm
 WB = min. 65 mm
 L = 650-2200; H = 25-150 mm
 A + B ≥ 650 mm
 A + B + C ≥ 1250 mm
 Ant baldų:
 W1 = min. 445; W2 = min. 500 mm



CREDO 475 x 430 mm
 * W1 = 550 (545-650) mm
 W2 = 600 (600-650) mm
 WM = min. 60 mm; WW = 430 mm
 WB = min. 55 mm
 L = 600-2200; H = 25-150 mm
 A + B ≥ 600 mm
 A + B + C ≥ 1200 mm
 Ant baldų:
 W1 = min. 545; W2 = min. 600 mm



PIANO 560 x 420 mm
 * W1 = 550 (540-600) mm
 W2 = 600 (595-600) mm
 WM = min. 60 mm; WW = 420 mm
 WB = min. 60 mm
 L = 700-2200; H = 25-150 mm
 A + B ≥ 700 mm
 A + B + C ≥ 1400 mm
 Ant baldų:
 W1 = min. 540; W2 = min. 595 mm



STRETTO 378 x 180 mm
 * W1 = 300 (280-400) mm
 W2 = 350 (335-400) mm
 WM = min. 50; WW = 180 mm
 WB = min. 60 / 50 mm
 L = 550/500-2200; H = 150 mm
 A + B ≥ 550/500 mm
 A + B + C ≥ 1100 / 1000 mm
 Ant baldų:
 W1 = min. 280; W2 = min. 335 mm



ROUND D 400 mm
 * W1 = 500 (500-550) mm
 W2 = 500 (500-550) mm
 WM = min. 60; WW = 400 mm
 WB = min. 50 mm
 L = 500-2200; H = 25-150 mm
 A + B ≥ 500 mm
 A + B + C ≥ 1000 mm
 Ant baldų:
 W1 & W2 = min. 500 mm

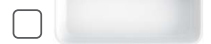

QUADRO 680 x 290 mm
 * W1 = 450 (410-550) mm
 W2 = 470 (465-550) mm
 WM = min. 60; WW = 290 mm
 WB = 60 mm
 L = 800-2200; H = 25-150 mm
 A + B ≥ 800 mm
 A + B + C ≥ 1600 mm
 Ant baldų:
 W1 = min. 410; W2 = min. 465 mm
 Be persipylimo

W1 = Rekomenduojamas (min-max) plotis, kai maišytuvas iš sienos

W2 = Rekomenduojamas (min-max) plotis, kai maišytuvas iš stalviršio. Leistini dubens išmatavimų ir dubens padėties stalviršyje nuokrypiai +/- 5 mm.

2. Nurodykite praustuvo skaičių / stalviršio matmenis / pažymėkite, ar reikalingas rankšluosčių laikiklis (300 x 35 mm)** / pilnai užtušuokite ▽, nurodydami, kurioje pusėje reikalingas panelis:

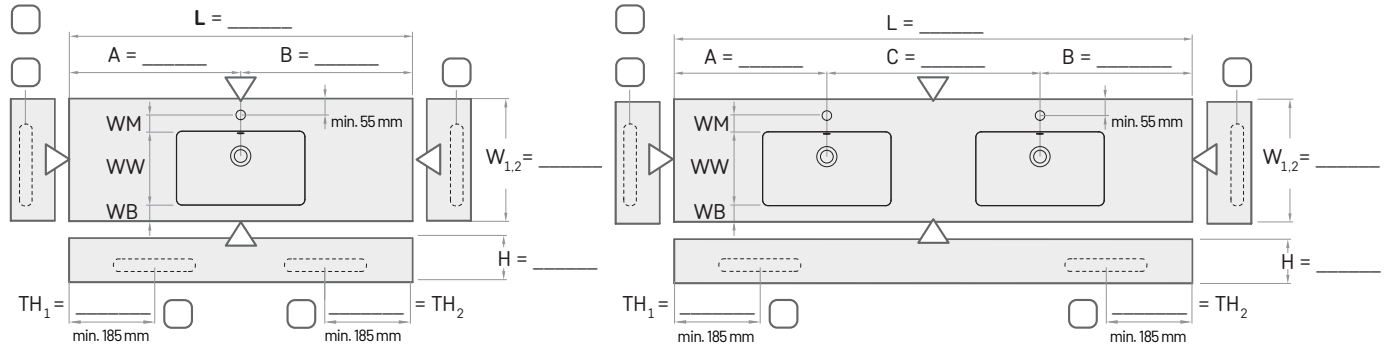

**Rankšluosčių laikiklis (TH1 & TH2) galimas tik jei stalviršio aukštis (H) 100 mm, o jo vietą, jei nenurodyta kitaip, nustato gamintojas.

3. Pažymėkite maišytuvo vietą

(maišytuvo skylių grėžimas įskaičiuotas į kainą)***



MAIŠYTVAS IŠ STALVIRŠIO

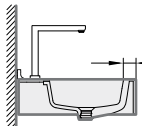

WB = _____



MAIŠYTVAS IŠ SIENOS

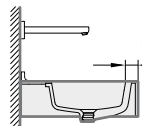

WB = _____

5. Pažymėkite, ar reikalinga briauna prie sienos ar sieninis panelis, briaunos ir sieninio panelio storis 12 mm, o ilgis lygus stalviršio ilgiui (L):



Briauna prie sienos (h = 30mm)



Sieninis panelis h = _____ mm (h = 60 - 400 mm)



Ne

6. Spalvotas praustuvo, stalviršis ir sieninis panelis (viskas, išskyrus dubenį):

Praustuvo: MATTE WHITE

Stalviršis: MATTE WHITE



TONUOTAS _____ (Dubuo visada Matte White, Matte Caffelatte, Matte Grey, Matte Oyster)



TONUOTAS _____

7. Laikikliai (kiekis pagal gamintojo rekomendaciją)**:



1 vnt.



2 vnt.



Ne



3 vnt.

(L ≥ 1200 mm)



4 vnt.

(L ≥ 1600 mm)



Integruoti laikikliai (H ≥ 100 mm), įskaičiuota į kainą

8. Pažymėkite, ar reikalingas stalviršio kampo (-ų) užapvalinimas (galimas tik kai stalviršio aukštis 25 mm) arba nupjovimas:



Užapvalinimas***



Frezavimas***



Nupjovimas***



Ne

9. Pažymėkite, ar reikalingas persipylimas (įskaičiuota į kainą):



Jei NE nepažymėta, visi praustuvai, išskyrus Quadro, bus su persipylimu



Ne

4. Nurodykite praustuvo patalpoje vietą:

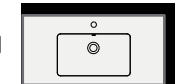
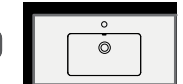
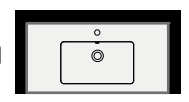
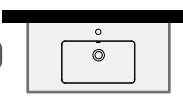

praustuvas bus montuojamas ant baldų

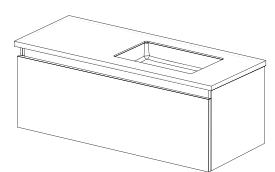

10. Pažymėkite dugno vožtuvą:



Neužsidarantis su Silkstone® dangteliu (DEIZSNOP/00)



Neužsidarantis su chromuotu dangteliu (L2264)



Push-open su Silkstone® dangteliu (DEIZSCLICK/00) (tik praustuvas su persipylimu)



Push-open su chromuotu dangteliu (L32UM) (tik praustuvas su persipylimu)



Dugno vožtuvas

*** SVARBU! Privaloma užpildyti visus užsakymo formos laukelius ir pridėti brėžinį, nurodant dubens vietą, maišytuvo skyles, užapvalintus kampus ir išpjovimus, taip pat nestandartinius sprendimus: nelygias kraštines, išpjovas, neįprastai siaurus paviršius be skylių maišytuvui (sieninius maišytuvus) ir pan. Jei WB nenurodyta 7 punkte, tokiu atveju dubens ir maišytuvo vieta bus kaip nurodyta standartiniame brėžinyje (žr. 1 punktą). Metaliniai laikikliai už papildomą kainą reikalingi tik tokiu atveju, jei siena nepritaikyta išlaikyti didelį svorį arba stalviršio aukštis (H) mažesnis nei 100 mm, išskyrus tuos atvejus, kai praustuvas montuojamas ant baldų.

Praustuvo FLOW kaina

FLOW 45
600-3000 x 450 mm
h = 160 mm

Spalva – Matte White

Maišytuvą galima montuoti tik iš sienos

Integruoti laikikliai

Stalviršio aukštis (H), mm	Stalviršio ilgis (L), mm					Nestandartinės formos, išmatavimai
	600-1000	1001-1500	1501-2000	2001-2500	2501-3000	
FLOW 45, H = 160, Silkstone®* (IFLOW450/00)	1330	1860	2390	2920	3450	Pagal užklausą

* Laikiklių padėtis ir vieta sifonui derinama individualiai

Papildomai:

Integruota briauna prie sienos, h = 30 mm		130					Pagal užklausą
Pridedamas panelis prie sienos	Matte White	110	170	230	270	330	
h = 60 - 200 mm	tonuotas	130	210	270	320	390	
Pridedamas panelis prie sienos	Matte White	220	340	420	510	580	
h = 201 - 400 mm	tonuotas	250	400	500	600	680	

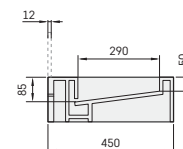
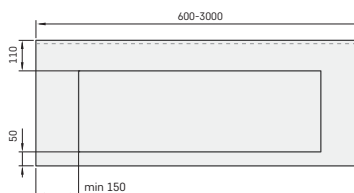
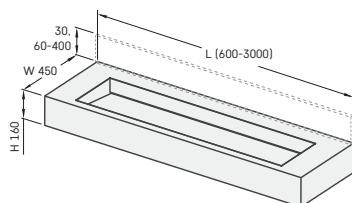

FLOW 50
600-3000 x 500 mm
h = 160 mm

Spalva – Matte White

Maišytuvą galima montuoti praustuve arba iš sienos

Integruoti laikikliai

Stalviršio aukštis (H), mm	Stalviršio ilgis (L), mm					Nestandartinės formos, išmatavimai
	600-1000	1001-1500	1501-2000	2001-2500	2501-3000	
FLOW 50, H = 160, Silkstone®* (IFLOW500/00)	1470	2000	2530	3050	3580	Pagal užklausą

* Skylės maišytuvams, laikiklių padėtis ir vieta sifonui derinama individualiai

Papildomai:

Integruota briauna prie sienos, h = 30 mm		130					Pagal užklausą
Pridedamas panelis prie sienos	Matte White	110	170	230	270	330	
h = 60 - 200 mm	tonuotas	130	210	270	320	390	
Pridedamas panelis prie sienos	Matte White	220	340	420	510	580	
h = 201 - 400 mm	tonuotas	250	400	500	600	680	

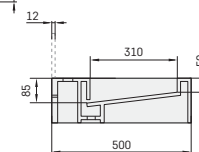
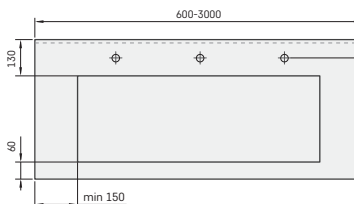
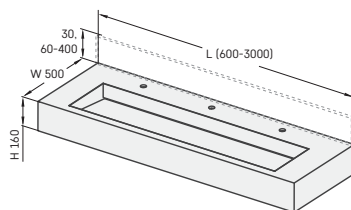

FLOW 45/50 PRAUSTUVŲ UŽSAKYO FORMA

1. Išsirinkite FLOW praustuvo tipą:

Atkreipkite dėmesį į kiekvieno praustuvo minimalius pločio (W) ir ilgio (L) reikalavimus!

- | | |
|----------------------------------|----------------------------------|
| <input type="checkbox"/> FLOW 45 | <input type="checkbox"/> FLOW 50 |
| W = 450 mm | W = 500 mm |
| W1 = 50 mm | W1 = 60 mm |
| W2 = 110 mm | W2 = 130 mm |
| L = 600-3000 mm | L = 600-3000 mm |
| H = 160 mm | H = 160 mm |
| A + B ≥ 300 mm | A + B ≥ 300 mm |
| A + B + C ≥ 600 mm | A + B + C ≥ 600 mm |

DĖMESIO! Maišytuvo angos negalimos FLOW 45 praustuve.
Leistini dubens ir stalviršio išmatavimų nuokrypiai +/- 5 mm.

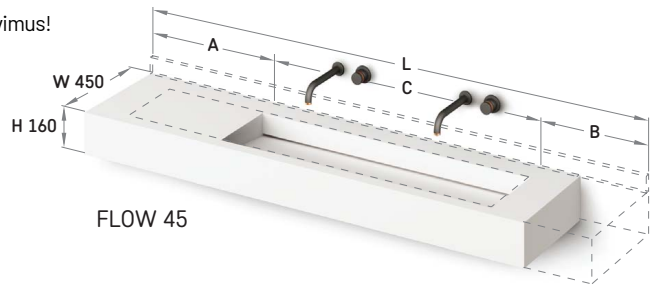

FLOW 45

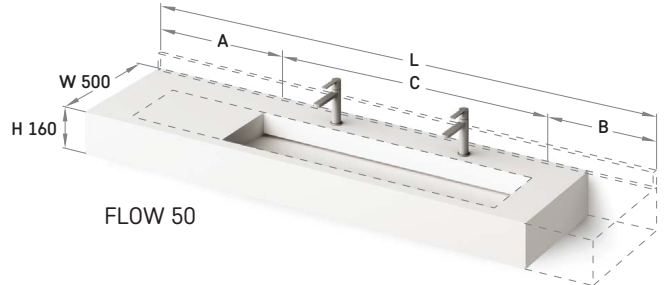

FLOW 50

2. Nurodykite praustuvo išmatavimus:

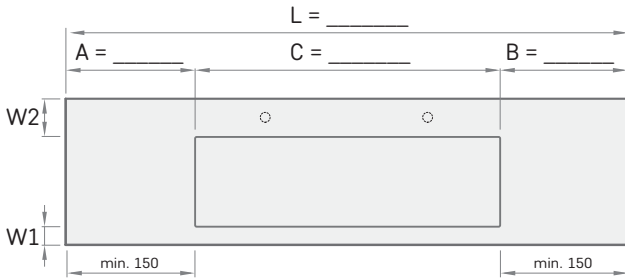

3. Ar maišytuvas bus iš sienos, ar iš stalviršio? Nurodykite maišytuvo vietą ir angų skaičių.

- Maišytuvas iš sienos Maišytuvas iš stalviršio (tik FLOW 50)

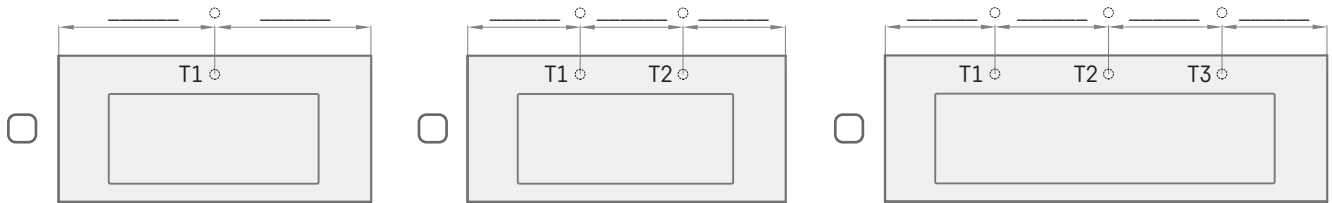

4. Nurodykite išbėgimo angų skaičių ir vietą:

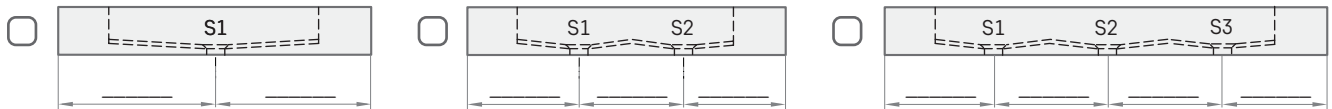

5. Pažymėkite, ar reikalinga briauna prie sienos ar sieninis panelis, briaunos ir sieninio panelio storis 12 mm, o ilgis lygus stalviršio ilgiui (L)

- Briauna prie sienos (h = 30 mm) Sieninis panelis h = _____ mm (h = 60 - 400 mm) NE

6. Nurodykite praustuvo vietą patalpoje:

(pvz., šiukšliadėžei, muilo dozatoriui ir pan.)

- IŠPJOVA** NE

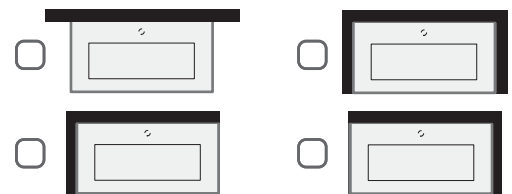

8. Komentarai:

** SVARBU! Privaloma užpildyti visus užsakymo formos laukelius ir pridėti brėžinį: dubens vietą, maišytuvo skylės, išbėgimo angų skaičių ir vietą. FLOW praustuvai neturi persipylimo. Papildomoms išpjovoms reikalingas brėžinys. Integruoti laikikliai įskaičiuoti į kainą.

MADE TO MEASURE SILKSTONE® STALVIRŠIAI. ON-TOP PRAUSTUVAI

Stalviršio Made to Measure Silkstone® ir ON-TOP praustuvo Amore pavyzdžiai



Silkstone® stalviršis h = 100 mm su praustuviu ON-TOP Amore



Silkstone® stalviršis h = 25 mm su praustuviu ON-TOP Amore ant baldo

PRAUSTUVŲ MADE TO MEASURE ir ON-TOP KAINOS

Stalviršio plotis (W), mm	Stalviršio aukštis (H), mm	Stalviršio ilgis (L), mm								
		205-500	501-800	801-1000	1001-1200	1201-1400	1401-1600	1601-1800	1801-2000	2001-2200
W = max. 400	H = 18 / 25	200	230	270	310	350	390	430	470	510
	H = 30-100	280	320	370	420	470	520	570	620	670
	H = 110-150	320	370	430	490	550	610	670	730	790
W = 401-500	H = 18 / 25	220	260	310	360	410	460	510	560	610
	H = 30-100	300	360	420	480	540	600	660	720	780
	H = 110-150	350	410	480	550	620	690	760	830	900
W = 501-600	H = 18 / 25	260	320	390	460	530	600	670	740	810
	H = 30-100	320	390	460	530	600	670	740	810	880
	H = 110-150	380	440	520	600	680	760	840	920	1000

Papildomai:

AMORE (Matte White / tonuotas / GRAPHITE) - 1 vnt.						430 / 560 / 630				
BELLA (Matte White / tonuotas / GRAPHITE) - 1 vnt.						505 / 580 / 700				
DECO (Matte White / tonuotas / GRAPHITE) - 1 vnt.						410 / 475 / 600				
ROUND ON (Matte White / tonuotas / GRAPHITE) - 1 vnt.						310 / 410 / 600				
FELICE (Matte White / tonuotas / GRAPHITE) - 1 vnt.						465 / 540 / 700				
QUADRO ON (Matte White / tonuotas / GRAPHITE) - 1 vnt.						400 / 520 / 600				
PERLA (Matte White / tonuotas / GRAPHITE) - 1 vnt.						400 / 520 / 600				
DO 22 (Matte White / tonuotas) - 1 vnt.						140 / 210 / 230				
DO 25 (Matte White / tonuotas / GRAPHITE) - 1 vnt.						170 / 210 / 240				
DO 28 (Matte White / tonuotas / GRAPHITE) - 1 vnt.						190 / 220 / 260				
Briauna prie sienos, h = 30 mm						130				
Sieninis panelis, h = 60 - 200 mm	Matte White	90	100	130	150	170	190	230	250	
	tonuotas	110	130	150	180	210	230	270	300	
	GRAPHITE	120	150	180	210	240	270	300	340	
Sieninis panelis, h = 201 - 400 mm	Matte White	180	220	260	300	340	380	420	460	
	tonuotas	210	250	300	350	400	450	500	550	
	GRAPHITE	250	300	350	410	470	530	590	650	
Rankšluosčių laikiklis (1 vnt.)*						75				
Kampo užapvalinimas (tik H = 18/25 mm), kampo nupjovimas						75				
2D/3D brėžinių paruošimas prieš gaminant gaminį**						65				
Angos stalviršyje, jei užsakysite be PAA praustuvo (1 vnt.)						35				
Kontūrinis frezavimas stalviršyje (jei užsakysite be PAA praustuvo) (1 vnt.)						55				
Paviršius tonuotas (Silkstone® spalvas žr. p. 58)		150	160	180	200	220	240	260	280	
	GRAPHITE	190	210	230	250	270	290	310	330	
Papildomai laikikliai 300/400/480 mm, balti (1 vnt.)***						45				

* Rankšluosčių laikiklis galimas tik esant 100 mm stalviršio aukščiui (h) ir ne mažiau 350 mm stalviršio ilgiui (L);

** Techninė konsultacija brėžinių paruošimui, stalviršių planavimui ir brėžinių suderinimui su kitų gamintojų praustuvais;

*** Papildomi laikikliai reikalingi tik tokiu atveju, jei siena nepritaikyta išlaikyti didelį svorį arba stalviršio aukštis (H) mažesnis nei 100 mm.

Rekomenduojama tvirtinti 1 laikiklį 800 mm stalviršio ilgio (L). Laikikliai nereikalingi, jei stalviršis montuojamas ant baldo.

Užsakant būtina pridėti užpildytą užsakymo formą Made to Measure stalviršiams ir ON-TOP praustuviams ant stalviršio (žr. p. 50. - 51.).

Baltos spalvos tonas stalviršiu ir dubeniui gali nežymiai skirtis. Silkstone® spalvas (žr. p. 57).

Nestandartinės formos, išmatavimai - pagal užklausą.

Išmatavimai stalviršiui ON-TOP AMORE

AMORE
600×370 mm

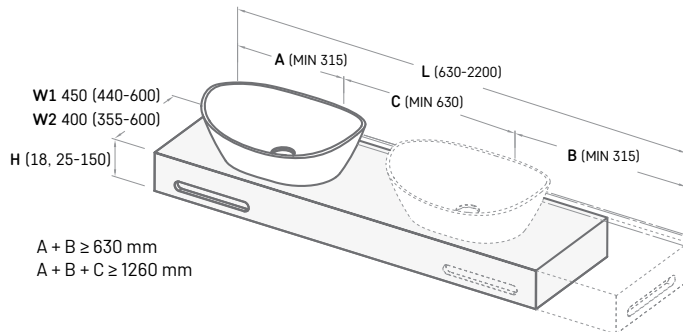

A + B ≥ 630 mm
A + B + C ≥ 1260 mm

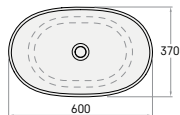
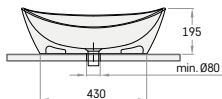
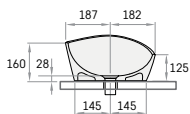

Maišytuvas iš stalviršio

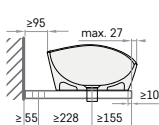

W1

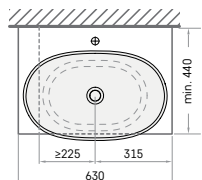

Maišytuvas iš sienos

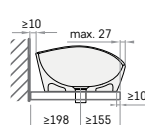

W2

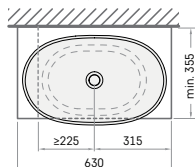

* Esant stalviršio aukščiui h = 18 mm, stalviršis yra vientisas ir nuožulni tik priekinė briauna

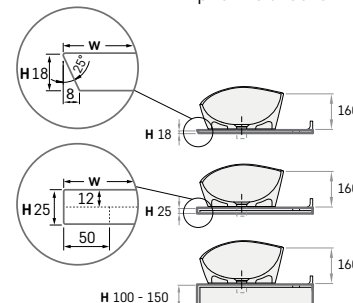

Papildomai laikikliai (300 mm, jei W 354-479 mm) (400 mm, jei W 480-499 mm) (480 mm, jei W 500-550 mm)

Išmatavimai stalviršiui ON-TOP BELLA

BELLA
650×390 mm

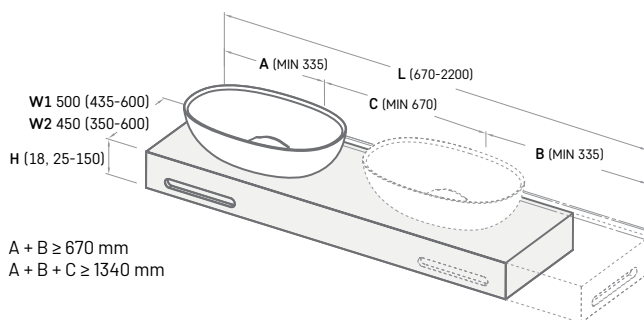

A + B ≥ 670 mm
A + B + C ≥ 1340 mm

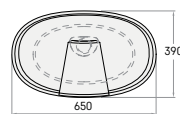
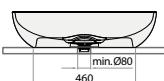
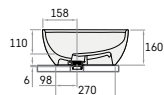

Maišytuvas iš stalviršio

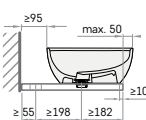

W1

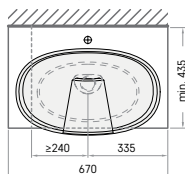

Maišytuvas iš sienos

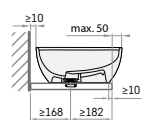

W2

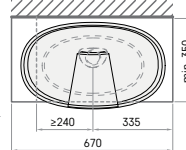

* Esant stalviršio aukščiui h = 18 mm, stalviršis yra vientisas ir nuožulni tik priekinė briauna

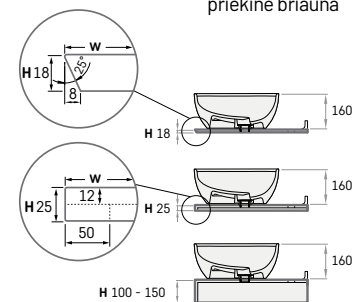

Papildomai laikikliai (300 mm, jei W 354-479 mm) (400 mm, jei W 480-499 mm) (480 mm, jei W 500-550 mm)

Išmatavimai stalviršiui ON-TOP DECO

DECO
d 450, h 122 mm

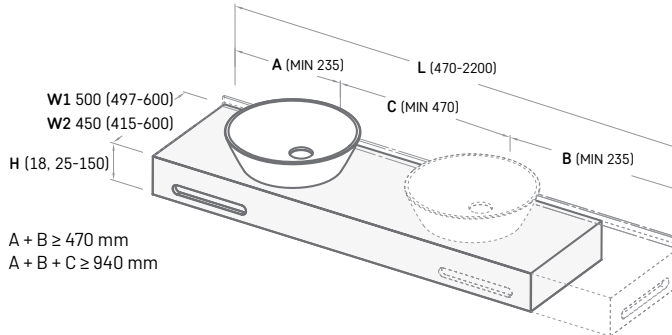

* Esant stalviršio aukščiui $h = 18 \text{ mm}$, stalviršis yra vientisas ir nuožulni tik priekinė briauna

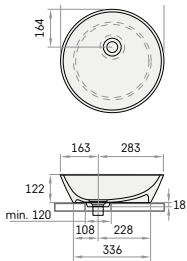
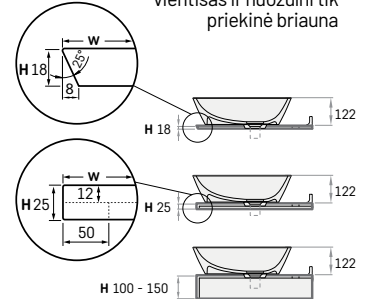

Maišytuvas iš stalviršio

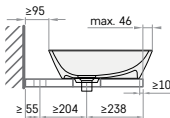

W1

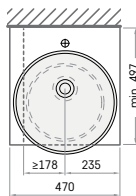

Maišytuvas iš sienos

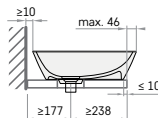

W2

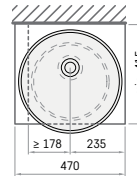

Papildomai laikikliai
(300 mm, jei W 354-479 mm)
(400 mm, jei W 480-499 mm)
(480 mm, jei W 500-550 mm)

Išmatavimai stalviršiui ON-TOP ROUND

ROUND ON
d 410, h 140 mm

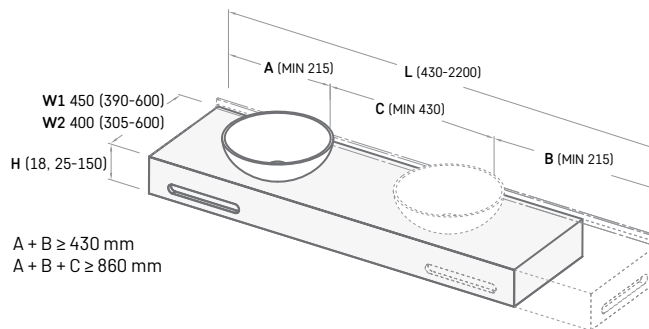

* Esant stalviršio aukščiui $h = 18 \text{ mm}$, stalviršis yra vientisas ir nuožulni tik priekinė briauna

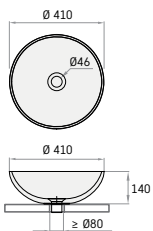
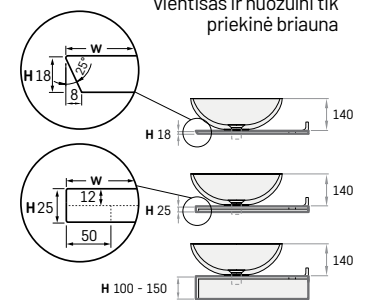

Maišytuvas iš stalviršio

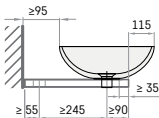

W1

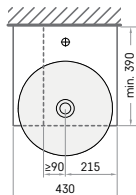

Maišytuvas iš sienos

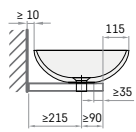

W2

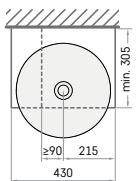

Papildomai laikikliai
(300 mm, jei W 354-479 mm)
(400 mm, jei W 480-499 mm)
(480 mm, jei W 500-550 mm)

Išmatavimai stalviršiui ON-TOP FELICE

FELICE
690×375 mm

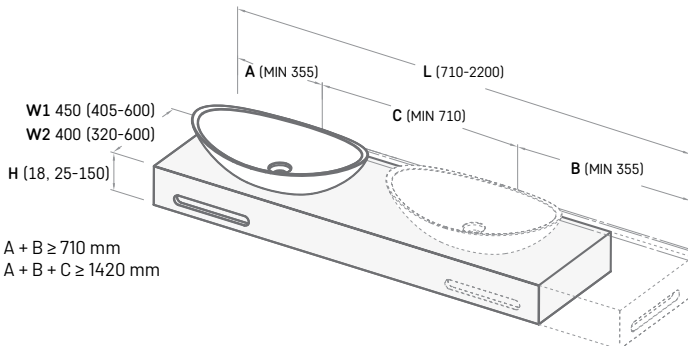

A + B ≥ 710 mm
A + B + C ≥ 1420 mm

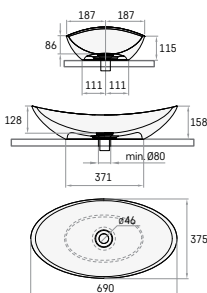

Maišytuvas iš stalviršio

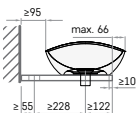

Maišytuvas iš sienos

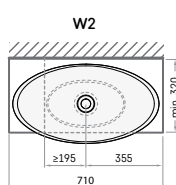
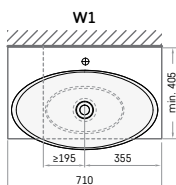
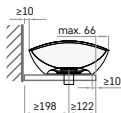

* Esant stalviršio aukščiui h = 18 mm, stalviršis yra ventis ir nuožulni tik priekinė briauna

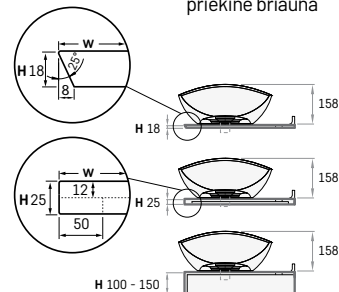

Papildomai laikikliai
(300 mm, jei W 354-479 mm)
(400 mm, jei W 480-499 mm)
(480 mm, jei W 500-550 mm)

Išmatavimai stalviršiui ON-TOP PERLA

PERLA
510×355 mm

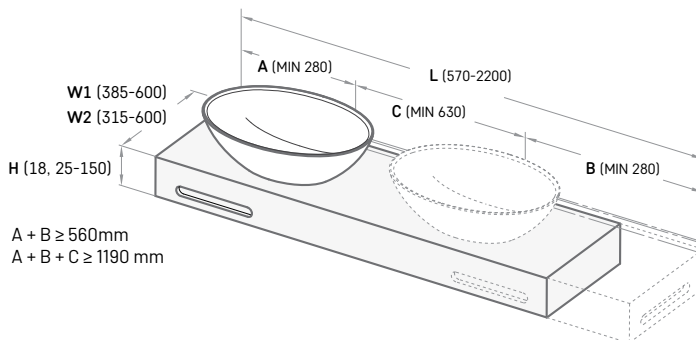

A + B ≥ 560 mm
A + B + C ≥ 1190 mm

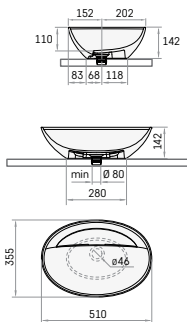

Maišytuvas iš stalviršio

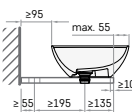

Maišytuvas iš sienos

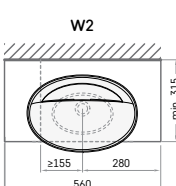
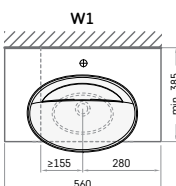
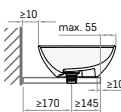

* Esant stalviršio aukščiui h = 18 mm, stalviršis yra ventis ir nuožulni tik priekinė briauna

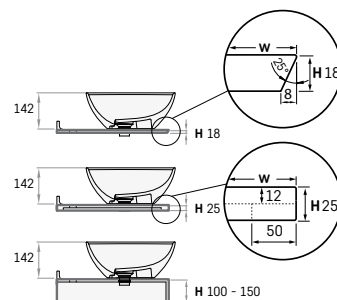

Papildomai laikikliai
(300 mm, jei W 354-479 mm)
(400 mm, jei W 480-499 mm)
(480 mm, jei W 500-550 mm)

Išmatavimai stalviršiui ON-TOP QUADRO ON

QUADRO ON
555×355 mm

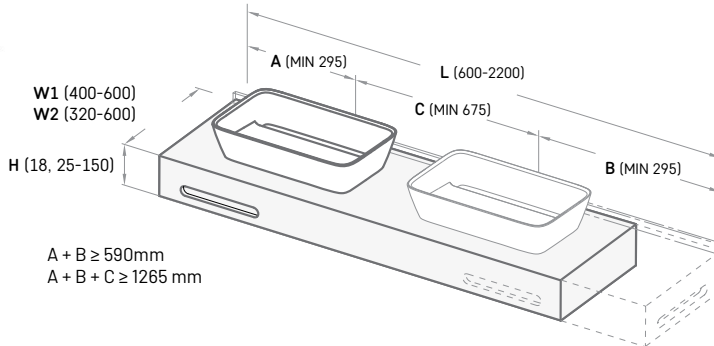

* Esant stalviršio aukščiui $h = 18\text{ mm}$, stalviršis yra vientisas ir nuožulni tik priekinė briauna

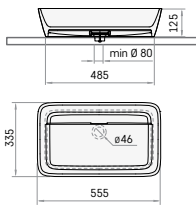
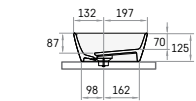
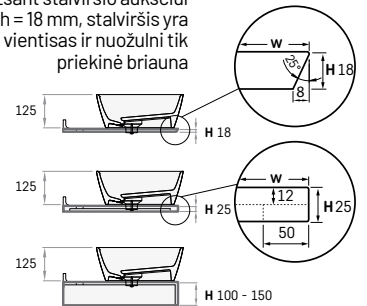

Maišytuvas iš stalviršio

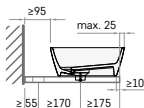

Maišytuvas iš sienos

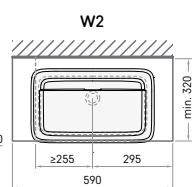
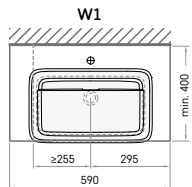
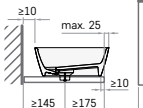

Papildomai laikikliai
(300 mm, jei W 354-479 mm)
(400 mm, jei W 480-499 mm)
(480 mm, jei W 500-550 mm)

Išmatavimai stalviršiui ON-TOP DO 22

DO 22
Ø 220 mm

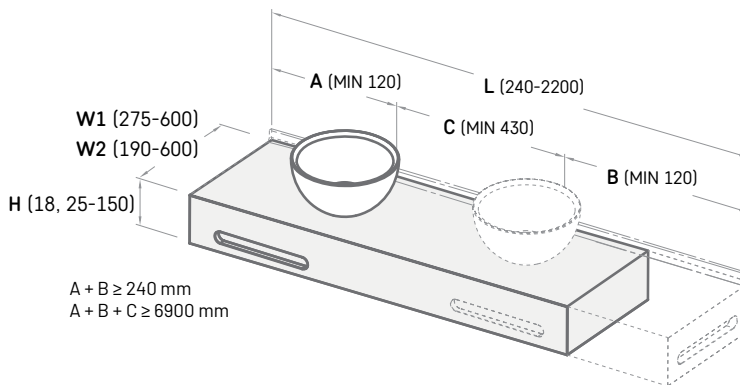

* Esant stalviršio aukščiui $h = 18\text{ mm}$, stalviršis yra vientisas ir nuožulni tik priekinė briauna

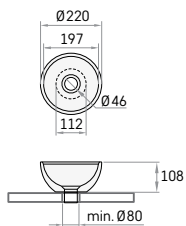
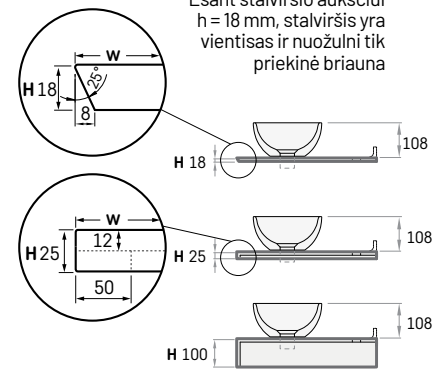

Maišytuvas iš stalviršio

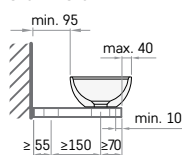

Maišytuvas iš sienos

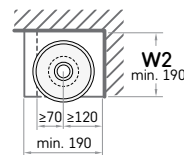
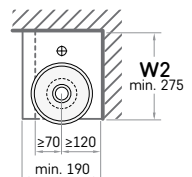
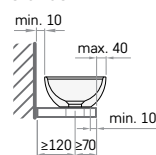

Papildomai laikikliai
(300 mm, jei W 354-479 mm)
(400 mm, jei W 480-499 mm)
(480 mm, jei W 500-550 mm)

Išmatavimai stalviršiui ON-TOP DO 25

DO 25
Ø 250 mm

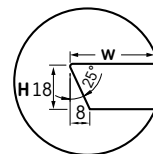
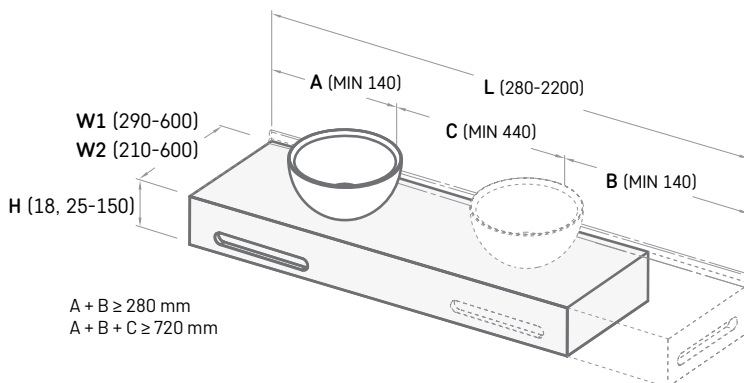

* Esant stalviršio aukščiui $h = 18 \text{ mm}$, stalviršis yra vientisas ir nuožulni tik priekinė briauna

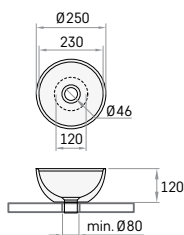
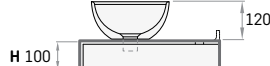
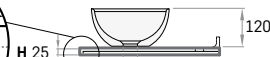
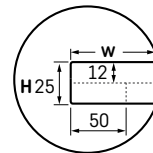

Maišytuvas iš stalviršio

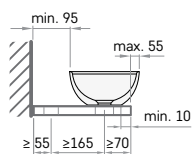

Maišytuvas iš sienos

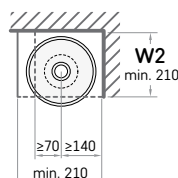
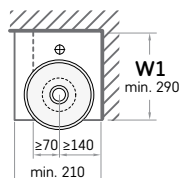
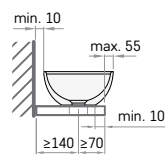

Papildomai laikikliai
(300 mm, jei W 354-479 mm)
(400 mm, jei W 480-499 mm)
(480 mm, jei W 500-550 mm)

Išmatavimai stalviršiui ON-TOP DO 28

DO 28
Ø 280 mm

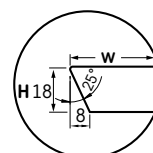
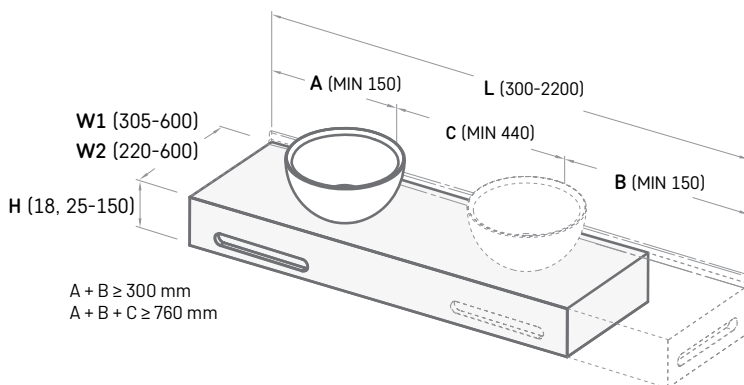

* Esant stalviršio aukščiui $h = 18 \text{ mm}$, stalviršis yra vientisas ir nuožulni tik priekinė briauna

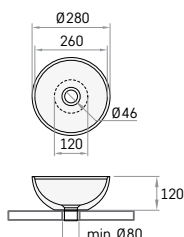
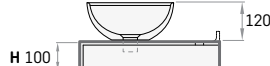
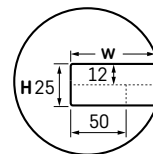
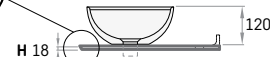

Maišytuvas iš stalviršio

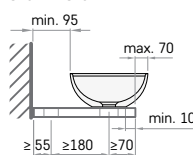

Maišytuvas iš sienos

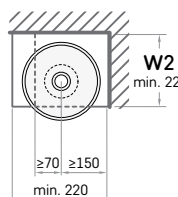
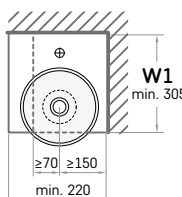
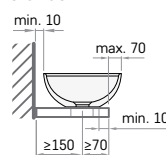

Papildomai laikikliai
(300 mm, jei W 354-479 mm)
(400 mm, jei W 480-499 mm)
(480 mm, jei W 500-550 mm)

UŽSAKYO FORMA MADE TO MEASURE STALVIRŠIAMS IR ON-TOP PRAUSTUVAMS

1. Išsirinkite praustuvo modelį (pažymėkite kryžiuoku):

Atkreipkite dėmesį į kiekvieno praustuvo minimalius pločio ir ilgio reikalavimus!



AMORE 600 × 370, h 195 mm
 W1 = 450 (440-600) mm*
 W2 = 400 (355-600) mm*
 WS = 228; WF = 155 mm
 L = 630-2200 mm
 H = 18, 25-150 mm
 A + B ≥ 630 mm
 A + B + C ≥ 1260 mm



BELLA 650 × 390, h 160 mm
 W1 = 450 (435-600) mm*
 W2 = 450 (350-600) mm*
 WS = 198; WF = 182 mm
 L = 670-2200 mm
 H = 18, 25-150 mm
 A + B ≥ 670 mm
 A + B + C ≥ 1340 mm



DECO d 450, h 122 mm
 W1 = 500 (497-600) mm*
 W2 = 450 (415-600) mm*
 WS = 204; WF = 238 mm
 L = 470-2200 mm
 H = 18, 25-150 mm
 A + B ≥ 470 mm
 A + B + C ≥ 940 mm



ROUND ON d 410, h 140 mm
 W1 = 400 (390-600) mm*
 W2 = 350 (305-600) mm*
 WS = 245; WF = 90 mm
 L = 430-2200 mm
 H = 18, 25-150 mm
 A + B ≥ 430 mm
 A + B + C ≥ 860 mm



FELICE 690 × 375, h 158 mm
 W1 = 450 (405-600) mm*
 W2 = 350 (320-600) mm*
 WS = 228; WF = 122 mm
 L = 710-2200 mm
 H = 18, 25-150 mm
 A + B ≥ 710 mm
 A + B + C ≥ 1420 mm

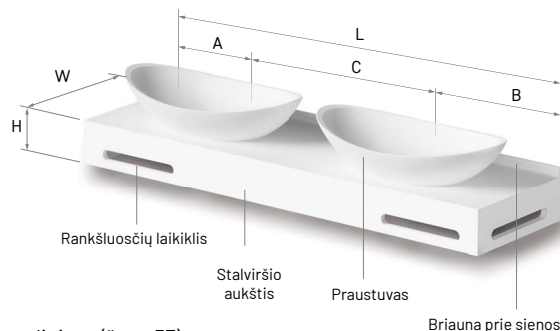

Nurodykite spalvos pavadinimą (žr. p. 57):

MATTE WHITE

TONUOTA _____

GRAPHITE

Stalviršis su kito gamintojo praustuvo

Stalviršis be praustuvo

Galimi angų vietos nuokrypiai +/- 5 mm

*W1 (maišytuvas iš stalviršio). W2 (maišytuvas iš sienos). Dėmesio! Dugno vožtuvo dangtelis pagamintas iš tos pačios medžiagos kaip praustuvas.

2. Nurodykite praustuvių skaičių / stalviršio matmenis / pažymėkite, ar reikalingas rankšluosčių laikiklis (300 x 35 mm)** / pilnai užtušuokite ▽, nurodant, kurioje pusėje reikalingas panelis:

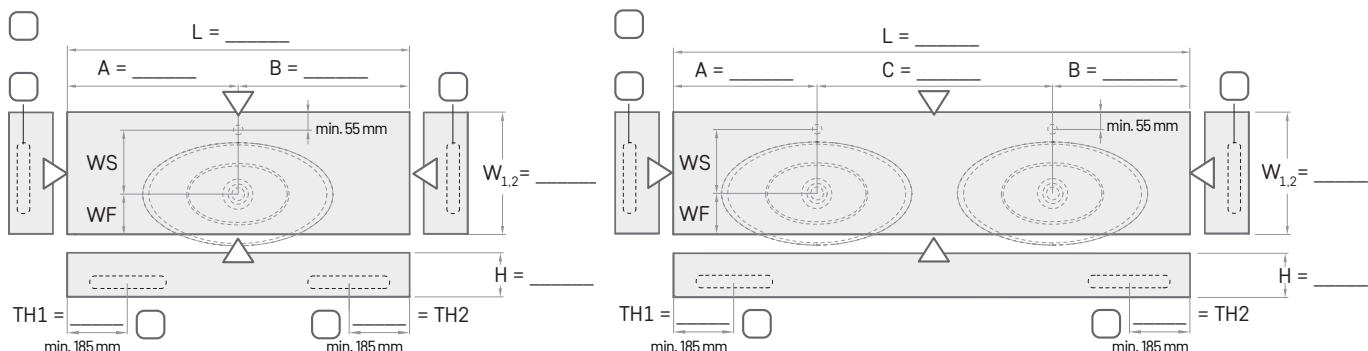

**Rankšluosčių laikiklis galimas tik jei stalviršio aukštis (H) 100 mm, o jo vietą, jei nurodyta kitaip, nustato gamintojas.

3. Nurodykite maišytuvo tipą, pažymėkite dubens ir maišytuvo vietą

(jei WS ir WB matmenys nenurodomi, tokiu atveju dubens ir maišytuvo vieta bus kaip nurodyta standartiniam brėžinyje, jei užsakomas PAA praustuvas):

MAIŠYTUVAS IŠ STALVIRŠIO***

MAIŠYTUVAS IŠ SIENOS

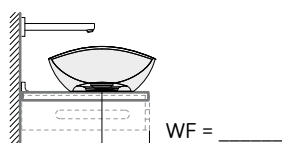
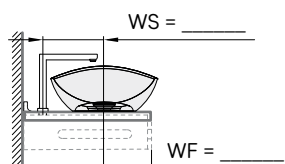

4. Nurodykite stalviršio patalpoje vietą:

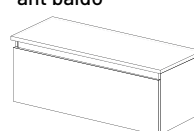
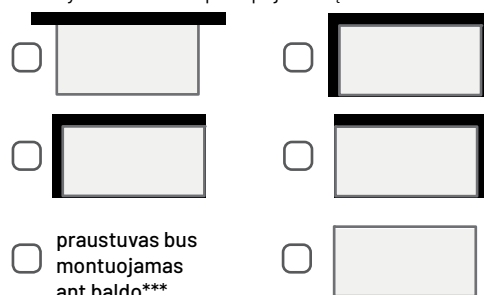

5. Pažymėkite, ar reikalinga briauna prie sienos ar sieninis panelis,

briaunos ir sieninio panelio storis 12 mm, o ilgis lygus stalviršio ilgiui (L):

Briauna prie sienos (h = 30 mm) Sieninis panelis h = _____ mm (h = 60 - 400 mm) Ne

6. Spalvotas stalviršis (viskas, išskyrus dubenį):

MATTE WHITE TONUOTA _____ GRAPHITE

7. Laikikliai

(kiekis pagal gamintojo rekomendaciją)***:

1 vnt. 2 vnt. Ne
 3 vnt. 4 vnt. Integruoti laikikliai (H ≥ 100 mm), įskaičiuota į kainą
 (L ≥ 1200 mm) (L ≥ 1600 mm)

9. Pastabos:

8. Nurodykite, jei būtina: stalviršio kampo (kampų) užapvalinimą (galimas tik jei stalviršio aukštis 18, 25 mm), pjovimą, frezavimą ar gręžimą:

Užapvalinimas** Frezavimas
 Nupjovimas** Gręžimas
 Ne

*** SVARBU! Prie užsakymo būtina pridėti brėžinį, kuriame nurodyta skylės maišytuvui vieta, kampų užapvalinimas ar nupjovimas ir kiti nestandartiniai sprendimai: stalviršis nelygiu kraštu, spec. išpjovimai stalviršyje ar siauresnis stalviršis be skylės maišytuvui. Standartiniai laikikliai yra komplekte. Papildomi laikikliai reikalingi tik tokiu atveju, jei siena nepritaikyta išlaikyti didelį svorį arba stalviršio aukštis (H) mažesnis nei 100 mm. Metaliniai laikikliai už papildomą kainą reikalingi tik tokiu atveju, jei siena nepritaikyta išlaikyti didelį svorį arba stalviršio aukštis (H) mažesnis nei 100 mm, išskyrus tuos atvejus, kai praustuvas montuojamas ant baldo.

UŽSAKYO FORMA MADE TO MEASURE STALVIRŠIAMS IR ON-TOP PRAUSTUVAMS

1. Išsirinkite praustuvo modelį (pažymėkite kryžiuoku):

Atkreipkite dėmesį į kiekvieno praustuvo minimalius pločio ir ilgio reikalavimus!



DO 22 d 220, h 108 mm
W1 = (285-600) mm*
W2 = (205-600) mm*
WS = 150; WF = 75 mm
L = 260-2200 mm
H = 18, 25-150 mm
A + B ≥ 260 mm
A + B + C ≥ 690 mm



DO 25 d 250, h 120 mm
W1 = (305-600) mm*
W2 = (225-600) mm*
WS = 165; WF = 80 mm
L = 280-2200 mm
H = 18, 25-150 mm
A + B ≥ 280 mm
A + B + C ≥ 720 mm



DO 28 d 280, h 120 mm
W1 = (320-600) mm*
W2 = (240-600) mm*
WS = 180; WF = 80 mm
L = 320-2200 mm
H = 18, 25-150 mm
A + B ≥ 320 mm
A + B + C ≥ 760 mm



PERLA 510 x 355, h 142 mm
W1 = (390-600) mm*
W2 = (315-600) mm*
WS = 195; WF = 135 mm
L = 560-2200 mm
H = 18, 25-150 mm
A + B ≥ 560 mm
A + B + C ≥ 1190 mm



QUADRO ON 555 x 355, h 125 mm
W1 = (405-600) mm*
W2 = (320-600) mm*
WS = 170; WF = 175 mm
L = 590-2200 mm
H = 18, 25-150 mm
A + B ≥ 590 mm
A + B + C ≥ 1265 mm

Nurodykite spalvos pavadinimą (žr. p. 57):

MATTE WHITE

TONUOTA _____

GRAPHITE

Stalviršis su kito gamintojo praustuvu

Stalviršis be praustuvo

Galimi angų vietos nuokrypiai +/- 5 mm

*W1(maišytuvas iš stalviršio). W2(maišytuvas iš sienos). Dėmesio! Dugno vožtuvo dangtelis pagamintas iš tos pačios medžiagos kaip praustuvas.

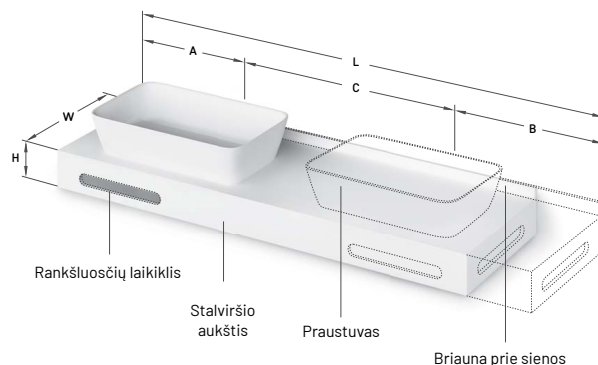

2. Nurodykite praustuvių skaičių / stalviršio matmenis / pažymėkite, ar reikalingas rankšluosčių laikiklis (300 x 35 mm)** / pilnai užtušuokite ▽, nurodydami, kurioje pusėje reikalingas panelis:

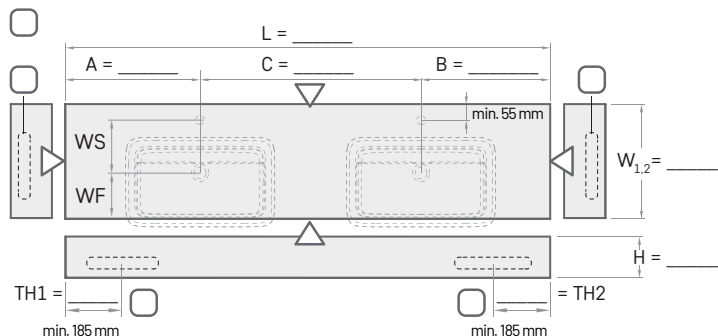
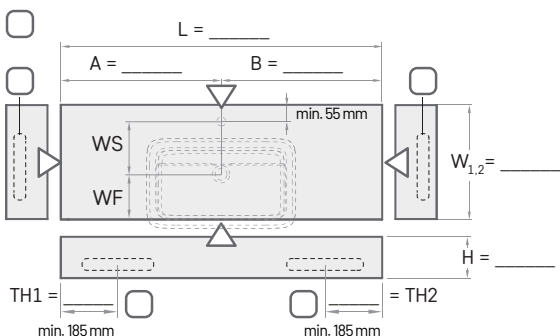

**Rankšluosčių laikiklis galimas tik jei stalviršio aukštis (H) 100 mm, o jo vietą, jei nurodyta kitaip, nustato gamintojas.

3. Nurodykite maišytuvo tipą, pažymėkite dubens ir maišytuvo vietą

(jei WS ir WB matmenys nenurodomi, tokiu atveju dubens ir maišytuvo vieta bus kaip nurodyta standartiniame brėžinyje, jei užsakomas PAA praustuvas):

MAIŠYTVAS IŠ STALVIRŠIO ***

MAIŠYTVAS IŠ SIENOS

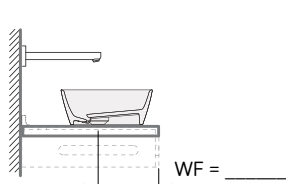
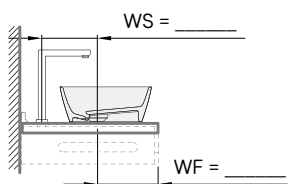

4. Nurodykite stalviršio patalpoje vietą:

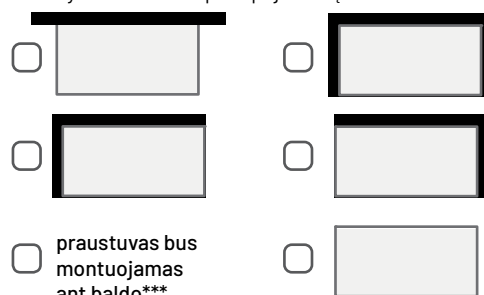

5. Pažymėkite, ar reikalinga briauna prie sienos ar sieninis panelis, briaunos ir sieninio panelio storis 12 mm, o ilgis lygus stalviršio ilgiui (L):

Briauna prie sienos (h = 30 mm) Sieninis panelis h = _____ mm (h = 60 - 400 mm) Ne

6. Spalvotas stalviršis (viskas, išskyrus dubenį):

MATTE WHITE TONUOTA _____ GRAPHITE

7. Laikikliai

(kiekis pagal gamintojo rekomendaciją)***:

1 vnt. 2 vnt. Ne
 3 vnt. 4 vnt. Integruoti laikikliai (H ≥ 100 mm), įskaičiuota į kainą
(L ≥ 1200 mm) (L ≥ 1600 mm)

9. Pastabos:

8. Nurodykite, jei būtina: stalviršio kampo (kampų) užapvalinimą (galimas tik jei stalviršio aukštis 18, 25 mm), pjovimą, frezavimą ar gręžimą:

Užapvalinimas** Frezavimas
 Nupjovimas** Gręžimas
 Ne

*** SVARBU! Prie užsakymo būtina pridėti brėžinį, kuriame nurodyta skylės maišytuvui vieta, kampų užapvalinimas ar nupjovimas ir kiti nestandartiniai sprendimai: stalviršis nelygiu kraštu, spec. išpjovimai stalviršyje ar siauresnis stalviršis be skylės maišytuvui. Standartiniai laikikliai yra komplekte. Papildomi laikikliai reikalingi tik tokiu atveju, jei siena nepritaikyta išlaikyti didelį svorį arba stalviršio aukštis (H) mažesnis nei 100 mm. Metaliniai laikikliai už papildomą kainą reikalingi tik tokiu atveju, jei siena nepritaikyta išlaikyti didelį svorį arba stalviršio aukštis (H) mažesnis nei 100 mm, išskyrus tuos atvejus, kai praustuvas montuojamas ant baldo.

DUŠO PADĖKLAS CRAFT (MADE TO MEASURE)

Kaina CRAFT padėklo

Medžiaga	Plotis (W), mm	Ilgis (L), mm								
		900-1000	1001-1100	1101-1200	1201-1300	1301-1400	1401-1500	1501-1600	1601-1700	1701-1800
Akmens masė Baltas, h=35 mm	800	480	520	560	600	650	700	750	800	850
	801-900	530	580	630	680	730	780	830	880	930
	901-1000	580	640	700	760	820	880	-	-	-
	Papildomai:									
	Panelis, h = 100 mm**	70								
	Spalvotas padėklas***	290								
	Sifonas TurboFlow, ø 90 mm	40 (Art. NR. 0205302)								
Silkstone®** Baltas, h=35 mm	800	790	870	950	1030	1110	1190	1270	1350	1430
	801-900	880	970	1060	1150	1240	1330	1420	1510	1600
	901-990	990	1090	1190	1290	1390	1490	-	-	-
	Papildomai:									
	Panelis, h = 110 mm**	120								

* Sifonas komplekte. Sifono dangtelis iš Silkstone®

** Panelis gaminamas tik stačiu kampu

*** Jei padėklas spalvotas, panelis taip pat spalvotas

Kojelės komplekte. Briaunų nupjovimai ir kampų išpjovimai įskaičiuoti į kainą.

Leistinas ilgio ir pločio neatitikimas ±3 mm.

Prie užsakymo būtina pridėti "CRAFT padėklo užsakymo formą".

CRAFT (Made to Measure koncepcija)

900-1800×800-1000 mm*

h = 35 / h = 135/145 mm (su paneliu)

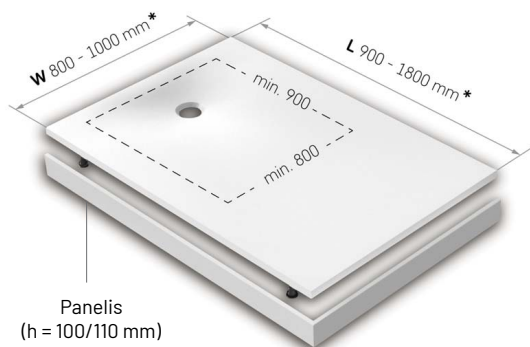

Panelis
(h = 100/110 mm)

Sifonas akmens masės padėklui, dangtelis chromuotas (užsakomas papildomai)



Sifonas TurboFlow
ø 90 mm

Sifonas Silkstone® padėklui, dangtelis baltas (yra komplekte)



Sifonas Viega Tempoplex Plus ø 90 mm*

Padėklo nupjovimo galimybių pavyzdžiai:

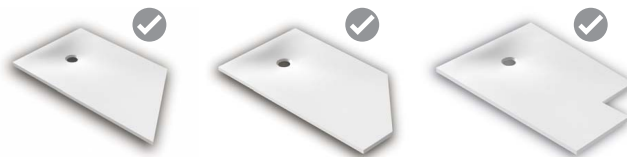

Jei dušo padėklo kraštinės nelygios, tada W ir L kainų lentelėje skaičiuojama kaip parodyta paveikslėlyje

Papildoma informacija:

1. Kad užtikrinti padėklo patvarumą, visi CRAFT dušo padėklai turi papildomą sustiprinimą aplink sifoną. Tai reiškia, kad jei padėklas montuojamas be kojelių, grindyse turi būti padarytas įgilinimas.

2. Atsižvelgiant į dušo padėklo CRAFT gamybos specifiką, dėl formos išgaubtumo gali atsirasti tiesaus paviršiaus nukrypimai

Akmens masės padėklo išmatavimai:

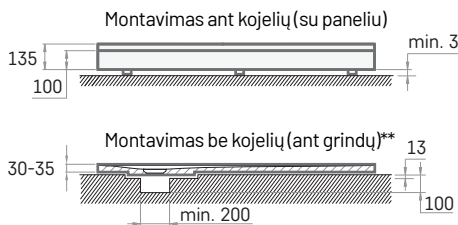
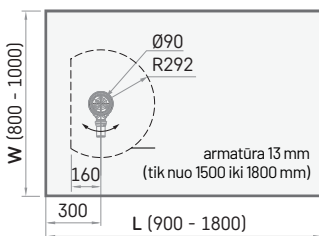

Silkstone padėklo išmatavimai:

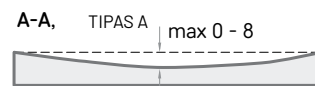
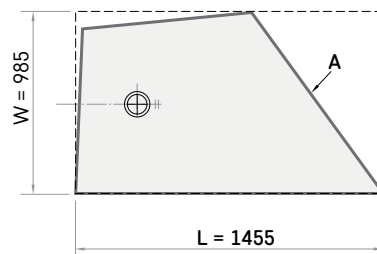
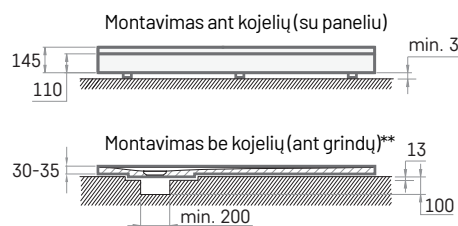
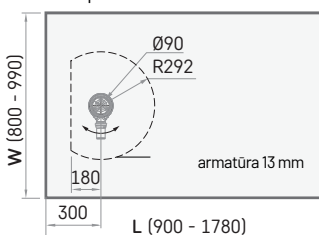

** tarp padėklo ir paviršiaus, ant kurio jis montuojamas, būtinai turi būti 3 mm polipropilenas

CRAFT PADĖKLO UŽSAKYMO FORMA (Made to Measure)

1. Medžiaga:

- akmens masė Silkstone®

2. Spalva:

- baltas spalvotas*, (spalvos pavadinimas): _____

* Spalvotas gali būti tik akmens masės dušo padėklas

3. Padėklo brėžinys:

- a) paskaitykite, kaip rekomenduojama nustatyti reikiamus išmatavimus;
 b) matuokite toje vietoje, kur bus montuojamas padėklas;
 c) nubraižykite padėklo brėžinį languotoje zonoje:
 - dušo padėklo perimetras turi tilpti į languotą zoną,
 - langelio dydis – 50x50 mm,
 - nurodykite visų dušo padėklo kraštinių išmatavimus languotoje zonoje (žr. pavyzdį dešinėje)

4. Nurodykite padėklo briaunas, kurios glausis prie sienos

5. Nurodykite padėklo briaunas, prie kurių bus panelis

6. Nurodykite dušo padėklo montavimo tipą:

- Montavimas ant kojelių Montavimas be kojelių

7. Nurodykite dušo padėklo formą:

- Stačiakampis (kampų brėžinyje nurodyti nereikia)
 Netaisyklingos formos

8. Pastabos:

Kaip atlikti matavimus?

1. Išmatavimai turi būti:

- nurodyti milimetrais
- išmatuoti padėklo statymo aukštyje
- kai sienos pilnai paruoštos (su apdaila)

2. Būtina patikrinti, ar sienos lygios, kad išvengtų nesklandumų montuojant padėklą

Brėžinio pavyzdys:

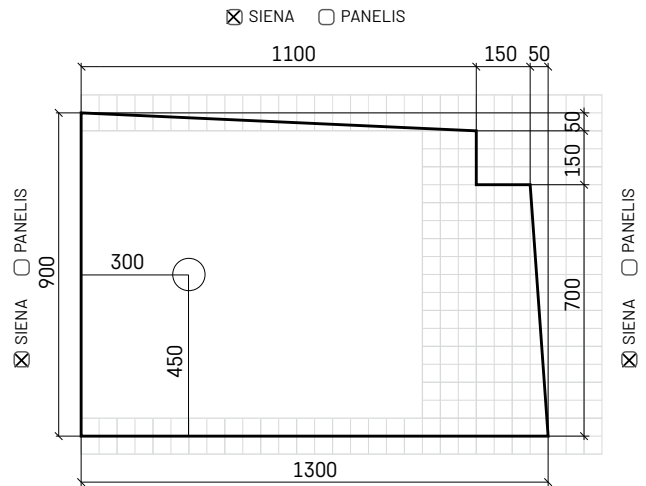

- SIENA PANELIS
- Brėžinio matmenys yra šie: SIENOS MATMENYS DUŠO PADĖKLIO MATMENYS

Jei padėklas bus montuojamas į nišą, iš ilgio ir pločio reikia atimti po 3 mm

- SIENA PANELIS

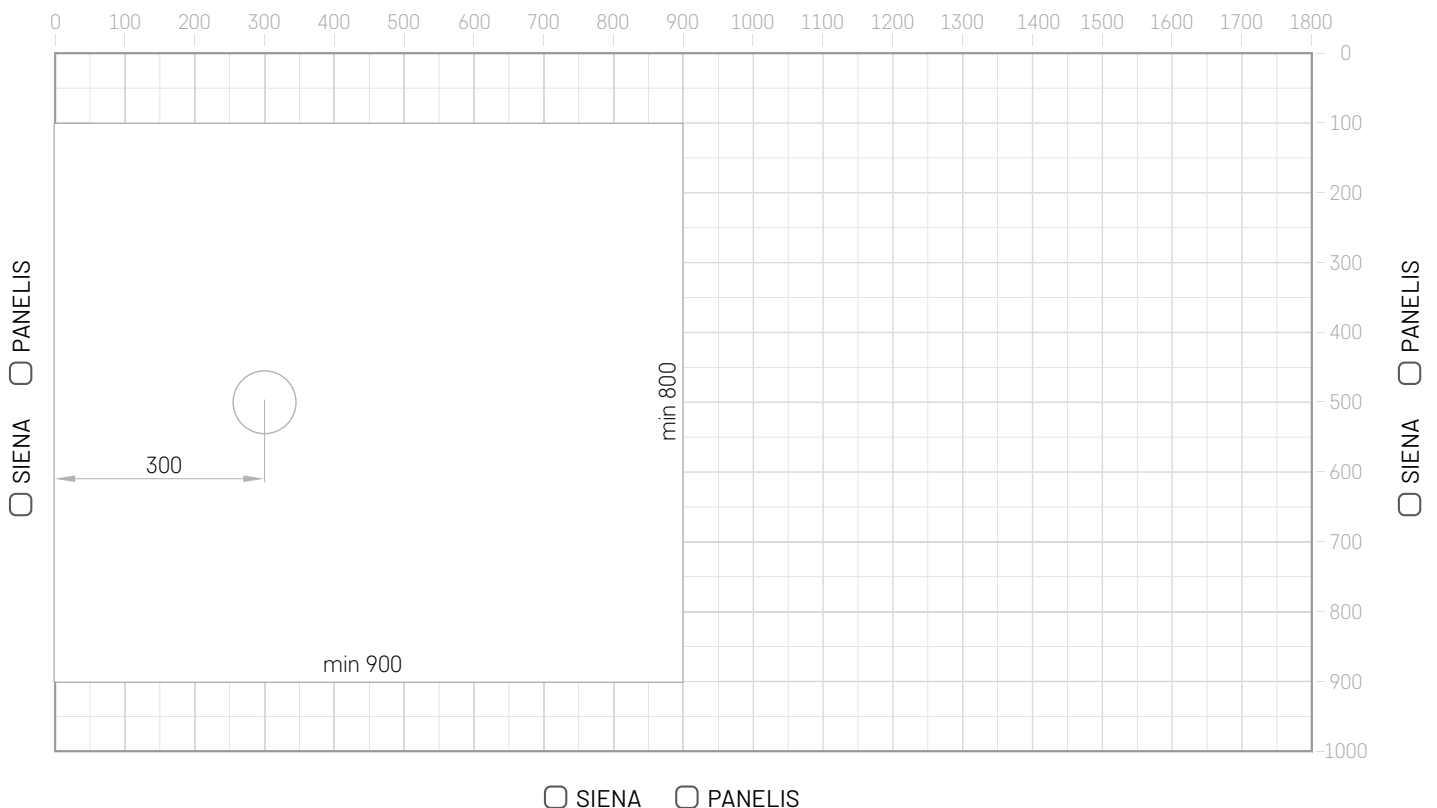

- SIENA PANELIS

VONIOS DECO SHAPE BRĖŽINIO REKOMENDACIJOS

Kiekviena vonia DECO SHAPE yra unikali ir gaminama pagal kliento pateiktą brėžinį

Kaip atlikti matavimus

1. Išmatavimai turi būti:
 - nurodyti milimetrais;
 - išmatuoti vonios statymo aukštyje;
 - kai sienos pilnai paruoštos (su apdaila).
2. Būtina patikrinti, ar sienos lygios, kad vonia priglustų prie sienos

Kaip paruošti vonios brėžinį

1. Pažiūrėkite į *Vonios brėžinio pavyzdys*
2. Išmatuokite vietą, kur stovės vonia
3. Pieštuku nubrėžkite vietą, skirtą voniai piešinyje. Maksimalūs vonios išmatavimai, sienos – viena ar dvi lauko kraštinės (jei vonia stovės kampe)
4. Iškirpkite vonią iš paveikslėlio. Minimalūs vonios išmatavimai pagal punktyrinę liniją ir uždėkite ant paveikslėlio. Maksimalūs vonios išmatavimai voniai skirtoje vietoje. Bandykite įvairius variantus, kol rasite norimą vietą, tada vonią priklijuokite toje vietoje.
5. Patikrinkite vonios kraštų formą, nepamirškite numatyti vietos maišytuvui ir įsitikinkite, kad vandens privedimas ir nutekėjimas galimi tose vietose, kurias numatėte.
6. Nurodykite visus išmatavimus pagal paveikslėlį *Vonios brėžinio pavyzdys*

Vonios brėžinio pavyzdys

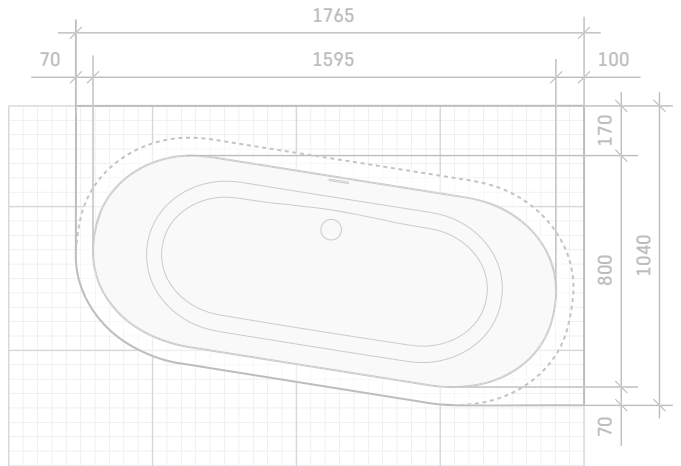

7. Brėžinyje nurodykite maišytuvų skylių diametrą ir vietą
8. Nurodykite stalviršio spalvą: _____

Maksimalūs vonios išmatavimai

2500×1275 mm; 1 langelis = 50×50 mm

 = 50×50 mm

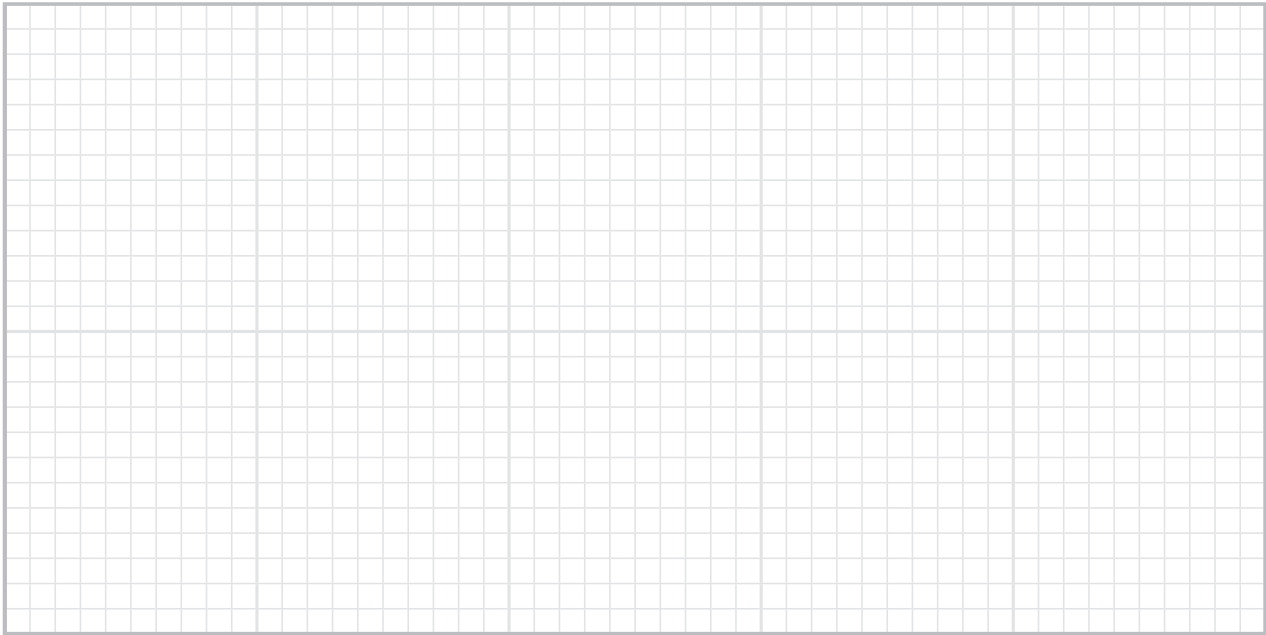

Minimalūs vonios išmatavimai (punktyrinė linija) 1660×750 mm

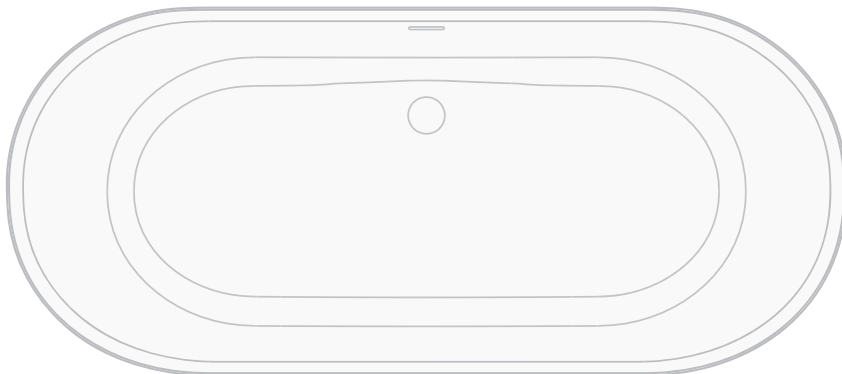

Made to Measure
lentynėlė
 400-2200 × 100-450 mm,
 h= 80 mm

Stalviršio plotis (W), mm	SPALVA	Stalviršio ilgis (L), mm					Nestandartinės formos, išmatavimai
		400-600	601-1000	1001-1400	1401-1800	1801-2200	
W = 100-350	Matte White	300	400	500	600	700	Pagal užklausą
	tonuotas	360	480	600	720	840	
	GRAPHITE	420	560	700	840	980	
W = 351-450	Matte White	350	470	590	710	830	Pagal užklausą
	tonuotas	420	560	700	840	980	
	GRAPHITE	480	640	800	960	1120	

Užsakymo pastabose nurodykite lentynėlės ilgį ir spalvą. (žr. p.57)
 Tvirtinimai prie sienos - integruoti.

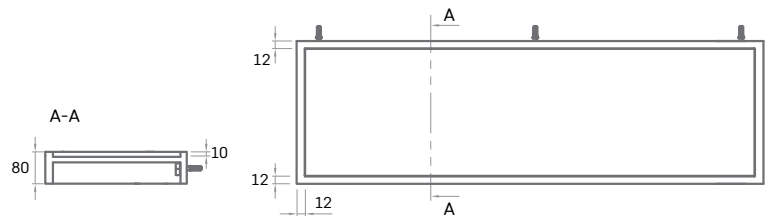
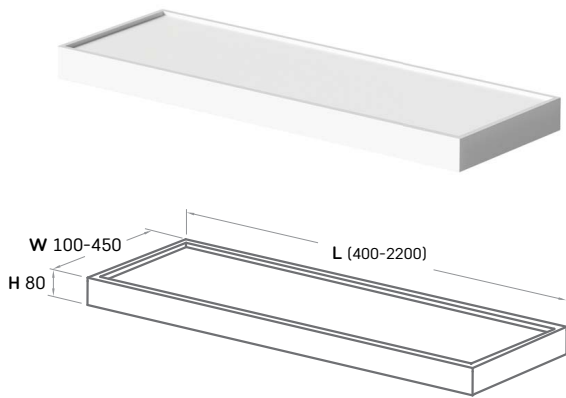

Made to Measure
seninis panelis
 H 60-400 × L 430-2200 mm

Panelio aukštis (H), mm	SPALVA	Stalviršio ilgis (L), mm								Nestandartinės formos, išmatavimai
		430-800	801-1000	1001-1200	1201-1400	1401-1600	1601-1800	1801-2000	2001-2200	
H = 60-200	Matte White	90	110	130	150	170	190	230	250	Pagal užklausą
	tonuotas	110	130	150	180	210	230	270	300	
	GRAPHITE	120	150	180	210	240	270	300	340	
H = 201-400	Matte White	180	220	260	300	340	380	420	460	Pagal užklausą
	tonuotas	210	250	300	350	400	450	500	550	
	GRAPHITE	250	300	350	410	470	530	590	650	

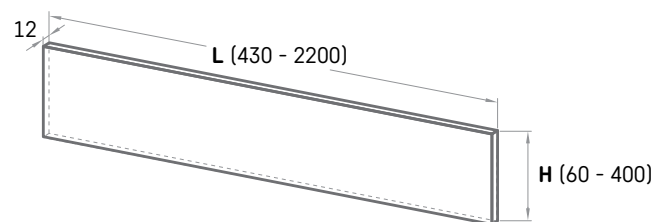

PREKĖS KODO SUDARYMAS UŽSAKYME

Prekės kodo sudarymo pavyzdys voniai TRE 170

Komplektacija: dešinės pusės vonia, aukštas panelis, spalva GLOSSY SILVER

1. Randame vonios kodą:

VATREGR/D/xx - dešinės pusės vonia (vietoj xx nurodome spalvą ir skliausteliuose - spalvos pavadinimą)

PATREGRA/D/xx - aukštas dešinės pusės panelis (vietoj xx nurodome spalvą ir skliausteliuose - spalvos pavadinimą)

2. Užsakyme rašome:

VATREGR/D/01(GLOSSY SILVER)+PATREGRA/D/01(GLOSSY SILVER)

Prekės kodo sudarymo pavyzdys voniai VARIO L AD

Komplektacija: 1660 mm vonia, sifonas chromas (žalvarinis),

2 užapvalinti kampai (A, D), spalva - vidus baltas, išorė GLOSSY GREY

1. Randame vonios kodą:

VAVARLAD/xx - vonia (vietoj xx nurodome spalvą ir skliausteliuose - spalvos pavadinimą)

SIFVARM/H - sifonas chromas (žalvarinis)

2. Užsakyme rašome:

VAVARLAD/01(GLOSSY GREY / GLOSSY ALPINE WHITE)+SIFVARM/H

Žymėjimai "/":

Vietoj xx nurodome spalvą ir skliausteliuose - spalvos pavadinimą:

00 - Glossy Alpine White (balta)

01 - kita spalva (ne balta)

Silkstone® ir GRAPHITE gaminiams keičiame xx spalvos kodą į gaminio spalvą:

00 - Matte White (balta)

01 - GRAPHITE

02 - tonuotas Silkstone® skirtas Made to Measure gaminiams (žr. p.57)

03 - Matte Grey

04 - Matte Caffelatte

05 - Matte Oyster

A - kairė pusė

D - dešinė pusė

SVARBU! Pažymėkite informaciją apie pasirinktą vonios spalvą: vienos spalvos ar dviejų spalvų (žr. pavyzdį dešinėje).

SPALVŲ GAMA AKMENS MASĖS GAMINIAMS

Gaminio tipas	Gaminio pavadinimas	GLOSSY ALPINE WHITE (baltas)	SPALVŲ PALETĖ					
			SELECTION		GRANITE		RAL****	
			MONO*	DUO**	MONO	DUO	MONO	DUO
Vonios	AMORE	+	+				+	
	DECO NUDDO	+	+	+			+	+
	BELLA, BELLA OVO	+	+	+			+	+
	DUNA	+	+	+			+	+
	BEL CANTO	+	+	+			+	+
	STEP	+	+	+	+	+	+	+
	VICTORIA (išskyrus GLOSSY BLACK)	+	+				+	+
	QUADRO, QUADRO WALL / CORNER	+	+	+			+	+
	STORIA	+	+	+			+	+
	SMART 150 / 160 / 170 / 180	+		+				+
	PERLA 145, PERLA 160, PERLA 175	+	+	+			+	+
	VERSO, VARIO M / L / XL	+	+	+	+	+	+	+
	UNO 150 / UNO 170 / TRE 150 / TRE 170	+	+	+			+	+
Praustuvai	AMORE	+	+				+	
	DECO	+	+	+			+	+
	BELLA	+	+	+			+	+
	PERLA	+	+				+	+
	ROUND ON	+	+	+			+	+
	QUADRO / QUADRO ON	+					+	
	DO22, DO 25, DO 28	+	+				+	
	ROUND IN, OVO IN	+	+		+		+	+
	LONG STEP kolekcija	+	+		+		+	
	LOTO MINI / LOTO kolekcija	+	+				+	
	SAMBA 55/ SAMBA 70	+	+		+		+	
	STEP MINI / STEP	+	+		+		+	
	VARIO	+	+	+		+	+	+
CLARO kolekcija***	+	+		+		+		
Dušo padėklai	CLASSIC	+						
	ART	+	+		+		+	
	LARGO	+	+		+		+	
	LETTERA		TEXTURED ALPINE WHITE	TEXTURED: FOG, CLAY GREY, SMOKE				
	CRAFT	+		+			+	

SELECTION spalvų paletė: GLOSSY GREY / GLOSSY FOG / GLOSSY SMOKE/ GLOSSY BLACK/ GLOSSY CLAY

Dėmesio! GLOSSY BLACK spalva nėra prieinama Victoria voniai, dušo padėklams ir visiems praustuvams (išskyrus Bella ir Perla praustusus!)

PAA GRANITE spalvų paletė: GLOSSY GOLD, GLOSSY SILVER, GLOSSY GALAXY, GLOSSY CASHMERE

* MONO - vienspalvė vonia;

** DUO - dviejų spalvų vonia, vidus visada GLOSSY ALPINE WHITE, išorė - pasirinktos spalvos.

*** Kolekcija CLARO - muilinė baltam praustuvui - pasirinktos spalvos

**** Individualūs atspalviai, spalvos ir jų kombinacijos galimos tik suderinus su gamintoju ir ne visais atvejais.

SPALVŲ GAMA SILKSTONE® GAMINIAMS

Gaminio tipas	Gaminio pavadinimas	SPALVŲ PALETĖ			
		Matte White	GRAPHITE	Matte Caffelatte Matte Grey Matte Oyster	Matte Shadow Matte Desert Matte Night Matte Cemento
MTM konceptijos gaminiai	Made to Measure praustuvų stalviršiai*	+		+	+
	Made to Measure praustuvų ON-TOP stalviršiai	+		+	+
	CRAFT DUŠO PADĖKLAS	+			
	DECO SHAPE vonia (tonuotas tik stalviršis)	+			+
	DECO SHAPE RE vonia (tonuotas tik stalviršis)	+			+
	DECO SHAPE RE A/D vonia (tonuotas tik stalviršis)	+			+
	FLOW	+			
	Made to Measure Silkstone lentynėlės	+	+	+	+
	Made to Measure sieniniai paneliai	+	+	+	+
Vonios	BELLA, BELLA OVO	+	+	+	
	DUNA	+	+	+	
	FELICE	+	+	+	
	QUADRO	+	+	+	
	INFINITY	+		+	
	AMORE	+	+	+	
	DOLCE	+	+		
	PERLA 145, PERLA 160, PERLA 175	+	+	+	
	DECO NUDO, DECO RIM	+	+	+	
	VICTORIA (kojos GRAPHITE)	+			
	DECO WALL	+	+	+	
	DECO CORNER (tonuotas tik stalviršis)	+		+	
Praustuvai	BELLA	+	+	+	
	FELICE	+	+	+	
	INFINITY 80, INFINITY 60	+		+	
	AMORE	+	+	+	
	QUADRO	+	+	+	
	ROUND ON	+	+	+	
	PERLA	+	+	+	
	DECO	+	+	+	
	OVO IN	+	+	+	
	ROUND IN	+	+	+	
	OPUS IN	+	+	+	
	DO 22, DO 25, DO 28	+	+	+	
	Lentynėlė DO 22 praustuvui	+		+	
	RE, MI	+			

* Made to Measure praustuvas galimas Matte White, Matte Caffelatte, Matte Grey, Matte Oyster atspalviais.

Dėmesio! Granito paviršių spalvos (Matte Shadow, Matte Desert, Matte Night, Matte Cemento) yra prieinamos tik Made to Measure stalviršiu.

SIA „PAA“ IŠPLĒSTINĒS GARANTIJOS TAISYKLĒS

Nuo 1993 m. SIA „PAA“ (toliau – PAA) gamina vonias, praustuvus ir dušo padēklus. PAA gamykla yra Latvijoje (Europos Sąjungoje). PAA produkcija yra gaminama iš kokybiškų medžiagų, atitinkančių ES standartus. Tinkamai prižiūrimus gaminius galima naudoti kelias dešimtis metų, todėl PAA suteikia 10 metų garantiją.



Garantijos sąlygos:

1. PAA suteikia garantiją, kad jos gaminiai – vonios, dušo padėklai ir praustuvai (toliau – gaminiai) yra visiškai funkcionalūs, išlaiko formą ir spalvą, jų danga nenusilupa, ant jų neatsiranda įtrūkimų ir pūslių (toliau – defektai):
 - a. 10 metų nuo įsigijimo datos, neatsižvelgiant į įrengimo datą, jei gaminys naudojamas namų ūkio sąlygomis;
 - b. 2 metus nuo įsigijimo datos, jei gaminys naudojamas komerciniame ar visuomeninės paskirties objekte (pvz.: restoranuose, biuruose, švietimo įstaigose, viešbučiuose, apartamentų arba sporto kompleksuose ir kt.).
2. PAA suteikia:
 - a. 4 metų garantiją masažo sistemos detalėms, jei vonią ir masažo sistemą įrengė įgaliotasis PAA atstovas;
 - b. 2 metų garantiją masažo sistemos detalėms, apsaugos nuo vandens perpylimo dalims, paneliams, armatūrai, medinėms dalims ir kitiems priedams.
3. Visi PAA gaminiai turi CE ženklą ir atitinka ES saugumo, sveikatos ir aplinkos apsaugos reikalavimus.
4. Nustačius gaminio defektą, kuris atitinka šios garantijos taisykles ir sąlygas, po reikiamos apžiūros gaminys sutaisomas arba pakeičiamas. Pakaitinio gaminio savybės (medžiaga, dydis, spalva ir kt.) atitiks originalų gaminį, o jei tai bus neįmanoma dėl nutrauktos gamybos – tokiu atveju PAA pakeis gaminį kitu, atitinkančiu prieš tai buvusio gaminio charakteristikas.
5. PAA garantija negalioja:
 - a. jei gaminio pažeidimą padarė trečioji šalis arba savininkas transportavimo, įrengimo, priežiūros teikimo ar remonto metu (išskyrus atvejus, kai įrengimo, priežiūros ar remonto paslaugas teikė PAA įgaliotas asmuo);
 - b. jei gaminio pažeidimą sąmoningai ar nesąmoningai padarė savininkas dėl netinkamo saugojimo ar naudojimo (pvz.: dėl gamtos sąlygų, intensyvios UV spinduliuotės, terminio šoko, atsirandančio į šaltą vonią įpylus karštesnio nei 60°C vandens, cheminių ar mechaninių pažeidimų ir kt.);
 - c. jei gaminys yra savavališkai bet koku būdu modifikuotas;
 - c. jei savininkas nepaisė įrengimo ir naudojimo instrukcijų nurodymų;
 - d. jei defektų atsirado dėl išorinių veiksnių, nepriklausančių nuo PAA kontrolės (pvz.: elektros tiekimo sutrikimų, prastos vandens kokybės, termostato vožtuvo gedimų, žaibo, gaisro, potvynio ir kt.).
6. PAA garantija negalioja:
 - a. natūraliam gaminio nusidėvėjimui (pvz.: paviršiaus dangos nusidėvėjimui, įbrėžimams, įspaudimams, spalvos pasikeitimui dėl UV spindulių, nusidėvėjusioms tarpinėms, vonios pagalvėms ir kt.);
 - b. nedideliams gaminio paviršiaus pasikeitimams, būdingiems natūraliam akmeniui ir nedarantiems įtakos jo struktūriniam vientisumui;
 - c. nelygumams, kurie nėra matomi ir nedaro įtakos gaminio naudojimui, apatinėje gaminio pusėje.
7. PAA rekomenduoja patikėti gaminį įrengimą PAA įgaliotajam atstovui ar kitam profesionaliam santchnikos paslaugų teikėjui.
8. PAA turi teisę nežymiai keisti gaminio išvaizdą ir konstrukciją. Leidžiamas ilgio ir pločio nuokrypis yra +/-5 mm iki 1 m ir +/-10 mm daugiau nei 1 m gaminio kraštinei.
9. Kreipdamasis dėl garantijos, pirkėjas privalo pateikti galiojantį prekęs įsigijimo dokumentą ir (arba) PAA garantinį taloną.
10. Visas transportavimo ir įrengimo išlaidas, susijusias su gaminio pakeitimu pagal šią garantiją, padengia savininkas.
11. Įsigydamas gaminį, savininkas sutinka, kad PAA neprisiima atsakomybės už pažeidimų dydį, viršijantį prekęs įsigijimo dokumente nurodytą sumą. PAA neprisiima atsakomybės už nuostolius, nenumatytus šioje garantijoje:
 - a. įskaitant atsakomybę už gaminį, kuris netinkamas naudoti, prarastą pelną, verslo veiklos nuostolius, savininko patirtus nepatogumus ar moralinę žalą, bet tuo neapsiribojant;
 - b. netiesioginius ir tarpininkavimo nuostolius ir baudas, susijusias su gaminio pažeidimais, iš trečiųjų šalių.

LIETAS AKMUO

Patikima, tvirta, stabili medžiaga su klasikiniu blizgančiu paviršiumi. Kiekvienas gaminytis pagamintas iš 14-20 mm storio lieto akmens pagrindo sluoksnio, padengto 1-1.5mm storio, ypač kietu, blizgiu poliesterio emaliu (geliniu sluoksniu).

Akmens masės pagrindą sudaro 80 % malto marmuro, kuris vakuume sumaišytas su sintetinėmis dervomis, o karščio atsparumui padidinti į jį įdėta oro pripildytų mikrosferų.



Lengva priežiūra



Kietas, atsparus, kaip akmuo



Atsparus dėmėms



Sunkus ir stabilus

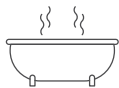

Kaupia ir išlaiko šilumą



Platus spalvų pasirinkimas

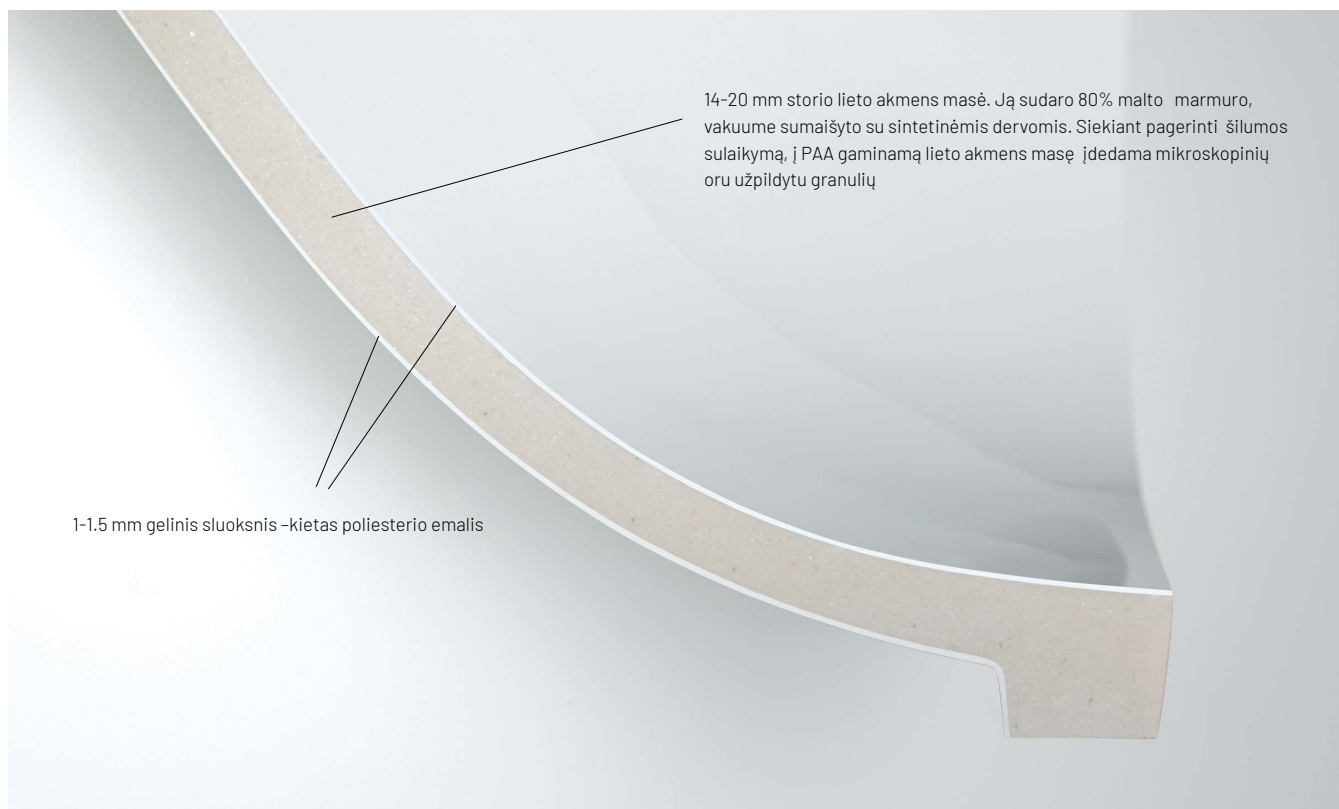

LIETO AKMENS PRIEŽIŪRA

Voniai valyti naudokite minkštą šluostę ir santechnikos valymo skystį pvz. „Cilit“ arba „Ajax“.

Kad nesubraižytumėte paviršiaus nenaudokite abrazyvinių, stiprai rūgštinių arba šarminių valiklių.

Venkite ilgalaikio paviršiaus sąlyčio su dažais, pvz. plaukų dažais, bei priemoneis, kuriose yra acetono.

SilkSTONE®

Pagaminta iš natūralios uolienos (boksito), vakuume sumaišytos su sintetine derva. Monolitinė, homogeninė medžiaga per visą gaminio storį (12-30 mm).

Spalvotos vonios, praustuvai ir dušo padėklai gaminami iš homogeninės medžiagos įpylant pigmento, o ne naudojant tonuotą dangą. Kiekvienas gaminio paviršius apdirbdamas ir užbaigiamas rankomis. „Silkstone“, naudojamas vizualiai geometriškai nepriekaištingiems praustuovams, vonioms, stalviršiams, baldų fasadams, sienų apsaugoms, grindjuostiams ir kitiems interjero dizaino elementams gaminti.

Jis puikiai tinka intensyviai naudojamoms patalpoms tokioms, kaip restoranai, viešbučiai, prekybos centrai, mokyklos, biurų pastatai ir gamybos įmonės. Jis saugus, lengvai naudojamas ir prižiūrimas.



Lengva priežiūra

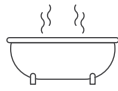

Kaupia ir išlaiko šilumą



Šilkinė, šilta matinė tekstūra



Atsparus dėmėms



Lengva remontuoti ir atnaujinti paviršių



Patvarus ir kietas, kaip akmuo



Savaime gęstantis



Lengva įjaustyti iki reikiamo dydžio



Lengva valyti abrazyvais



Homogeninė medžiaga per visą storį (12-30 mm). Ją sudaro 60% natūralios uolienos - boksito - sumaišytos su sintetinėmis dervomis vakuume ir sukietintos aukštoje temperatūroje.

SilkSTONE® PRIEŽIŪRA

Kasdienis valymas atliekamas nuvalant paviršių drėgnu „Scotch-Brite“ arba panašiu audiniu ir įprastu švelniu plovikliu. Esant poreikiui, matinio paviršiaus valymui, gali būti panaudotas ir abrazyvinis valiklis. Įsisenėjusių dėmių valymui galima naudoti baliklį, paliekant jį sąlytyje su valomu paviršiumi ne ilgiau kaip 5 minutes, po to gerai nuvalant įprastu plovikliu ir gausiai nuplaunant vandeniu.

Kasdieninėje „Silkstone“ priežiūroje reikėtų vengti dezinfekuojančių priemonių, stipriai rūgštinių valiklių, valiklių kurių sudėtyje yra chlormetano arba acetono (kanalizacijos vamzdžių valiklių). Jeigu tokios medžiagos pateko ant „Silkstone“, jas reikėtų nedelsiant nuplauti įprasti valikliu ir išskalauti vandeniu, kol nepakito „Silkstone“ spalva. Aštrūs daiktai gali sąlygoti nedidelius įpjovimus ir įbrėžimus. Nedidelias žymes lengva nupoliruoti, tačiau gilesniems įbrėžimams pašalinti reikalinga profesionali pagalba. Garantija netaikoma žalai atsiradusiai dėl netinkamo naudojimo.

GRAPHITE

Monolitinė homogeninė medžiaga per visą gaminio storį (12-30 mm).

Graphite vonios , praustuvai ir dušo padėklai gaminami į „Silsktone“ įdedant pigmento, nenaudojant paviršinės dangos.

Kiekvieno gaminio paviršius yra individualiai apdirbamas smėliarove ir užbaigiamas rankomis.

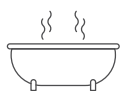

Kaupia ir išlaiko šilumą



Patvarus ir tvirtas, kaip akmuo

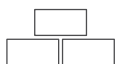

Tvirtas ir stabilus



Atsparus UV spinduliams



Vienalytė medžiaga per visą storį (12-30 mm)

Ją sudaro 60% natūralios uolienos-boksito- sumaišytos su sintetinėmis dervomis vakuume ir sukietintos aukštoje temperatūroje.

GRAPHITE PRIEŽIŪRA

Norint išlaikyti nepriekaištingą GRAPHITE gaminių išvaizdą, juos reikia pakartotinai sutepti aliejumi. Paviršių reikia apdoroti, jei jis prarado pirminę išvaizdą, tapo pilkšvas, neblizga arba atsirado nuosėdų dėmių.

Nuvalykite gaminį nuo dantų pastos, muilo likučių ir kitų nešvarumų neabrazyviu santechnikos valikliu ir neabrazyvine paviršiaus valymo kempinėle arba šepetėliu.

Jei reikia atsukite sifono dangtelį ir apdorokite paviršių po juo. Leiskite paviršiui gerai išdžiūti. Užtepkite šiek tiek aliejaus ant minkštos buitinės paviršių valymo kempinės dalies. Sukamaisiais judesiais tepkite ją ant GRAPHITE paviršiaus, leisdami aliejui įsiskverbti net į giliausias paviršiaus vietas. Maždaug po 5 minučių švelniai netrindami nuvalykite paviršių medvilniniu audiniu, kad pašalintumėte aliejaus perteklių.

Norint pasiekti maksimalų efektą, po apdorojimo ,palikite GRAPHITE vonią arba kriauklę mineralizacijai 24 valandoms vengdami sąlyčio su dulėmis ar vandeniu. Jei alyvavimo efektas atrodo nepakankamas, jį galima pakartoti.

